

PERFECT SA

електронен касов апарат с фискална
памет



Инструкция за монтаж и експлоатация

v.1.0.3

Ревизии на документа

Версия	Описание на промяната
v.1.0.3	<ul style="list-style-type: none"><li data-bbox="512 253 911 284">• Добавена грешка 94<li data-bbox="512 295 928 326">• Добавена грешка 127

СЪДЪРЖАНИЕ НА КОМПЛЕКТА

В комплекта на електронния касов апарат с фискална памет се съдържат следните елементи:



ЕКАФП Perfect SA



Паспорт



Инструкция за експлоатация



Външен адаптер



USB кабел-
ОПЦИЯ



Хартиена ролка

ОБЩИ СВЕДЕНИЯ

Perfect SA е иновативен модел от ново поколение електронен касов апарат с фискална памет /ЕКАФП/. Елегантния му дизайн представя естетиката на модерната технология във всяка една функция на изделието. Perfect SA гарантира практически изпълнение с безупречно качество. Изделието е изработено да се интегрира във всякакъв вид търговски обекти – магазини, ресторанти, сервизи, аптеки, офиси и др. ЕКАФП Perfect SA е с вграден данъчен терминал за връзка с НАП, отговаря изцяло на изискванията на Наредба Н-18 на Министерството на Финансите.

ХАРАКТЕРИСТИКИ

Захранване на ЕКАФП

ЕКАФП Perfect SA е предназначен за работа със захранване DC 7,5 V / 3,3A /50Hz (Външен адаптер).



















ВНИМАНИЕ!

Включването към ЕКАФП на комуникационните кабели да става само в изключено състояние

Температурен диапазон - от -15°С до +45° С; Габаритни размери на касовия апарат -мм:
107x218x50

КЛАВИАТУРА

ⓘ	△	HELP	⬆	OK
ALT	%	CLK	⬇	BACK
C	VD	PLU REP	D+	PY
7	8	9	03	STL
4	5	6	02	TOTAL
1	2	3	01	
.	0	QTY		

-  - Включване /изключване на ФУ
-  - Придвижване на хартиената ролка
-  - Потвърждаване
-  - Въвеждане на свободна цена
-  - Задейства алтернативната функция на натиснатия с него клавиш
-  - Връща стъпка назад,
-  - Избира номер на департамент, за преместване курсора НАЛЯВО
-  - Вид Плащане, за преместване курсора НАДЯСНО
-  - Изтрива индикацията и съобщенията за грешка, както и ред
-  - Продажба на стока, за смяна на типа на въвеждане/български, латински букви/
-  - Въвеждане на количество, за смяна на въвеждане на малки и големи букви, числа
-  -  - Въвеждане на цифрови данни в ЕКАФП ,
-  - Въвежда процентна надбавка/отстъпка, сл.въведени / изведени суми
-  - Въвежда значение ” . ”
-  - Плащане в брой, Дневен финансов отчет
-  -Индицира и разпечатва междинна сума, Въвеждане на типа отчет от ФП

Място на символите в клавиатурата

Кирилица главни/малки букви – избира се с **QTY** Латиница /главни/малки букви- избира се с **PLU REP**

7 ., `?!\"'()-	8 АБВГ/абвг	9 ДЕЖЗ/дежз
4 ИЙКЛ/ийкл	5 МНОП/мноп	6 РСТУ/рсту
1 ФХЦЧ/фхцч	2 ШЩЪ/шщъ	3 ЬЮЯ/ьюя
%+=\${}^&*[]{}; <>	0	QTY

7 ., `?!\"'()-	8 ABC/abc	9 DEF/def
4 GHI/ghi	5 JKL/jkl	6 MNO/mno
1 PQRS/pqrs	2 TUV/tuv	3 WXYZ/wxyz
%+=\${}^&*[]{}; <>	0 _	QTY

Фигура 1

ДИСПЛЕЙ



 - ниво на GSM сигнала  - Зает
 - GPRS активиран  - индикация в режим

 - показва наличие на външно захранване

 - показва заряда на батерията

 - при съобщение за грешка

 - показва включен BlueTooth модул

Операторски дисплей - LCD графичен, 132/64 pix

Клиентски дисплей - LCD графичен, 132/24 pix

Възможности на дисплея:

Малки/големи български букви

Абв

абв

АБВ

Числа

123

Малки/големи латински букви

Abc

abc

ABC

ПОСТАВЯНЕ НА ХАРТИЕНА РОЛКА

При работа с ЕКАФП за клиентски касови бележки се използва хартиена лента:

Тип на хартията - термо хартия Дебелина на хартията - 0,05 +0,01 / -0.005 мм

Ширина на хартията - 57 ±0,5 мм Външен диаметър на ролката - 40 мм



ВНИМАНИЕ!

**ПРИ ЗАРЕЖДАНЕ НА ХАРТИЯ НЕ ДОКОСВАЙТЕ ТЕРМОГЛАВАТА НА ПЕЧАТАЩИЯ МОДУЛ.
ПОЧИСТВАНЕТО ДА СЕ ИЗВЪРШВА САМО ПРИ ИЗКЛЮЧЕН ЕКАФП, КАКТО ОТ КЛАВИШ , ТАКА И
ОТ ВЪНШНИЯ АДАПТЕР.**

① Натиснете назад бутона, докато отворите капака .

② Поставете хартиената ролка, затворете капака като извадите началото на клиентската лента през отвора ③ Натиснете капака надолу до щракване на бутона.

①



②



③





ВНИМАНИЕ!

При появата на цветна лента върху хартиената ролка, същата е препоръчително да се подмени.



- 1- USB слот: - служи за връзка на ФУ с РС
- 2 - RS - служи за връзка с везна и БК
- 3 - Захранващ конектор – За вкл.на ФУ в ел. мрежата

ПАРАМЕТРИ

Данъчни групи - 8

Оператори - 20

Артикули - 100

СЪКРАЩЕНИЯ

ЕКАФП – Електронен касов апарат с фискална памет;

ВС – Баркод;

ФУ – Фискално устройство;

РС – Персонален компютър;

БК – Баркод;

Дпт – Департамент;

ОП – Оперативна памет;



Арт – Артикул;
сума;

ФП – Фискална памет;

Межд. сума – Междинна

РЕЖИМИ НА РАБОТА



За да започнете работа с ФУ, натиснете и задръжте 

Разширено меню - 6 режима на работа. Преход от един режим към друг се осъществява с  или 

Главно меню

Регистрация
Четене
Нулиране
Програмиране

















Избиране режим за работа

 или  - за позициониране на съответния режим и с  се потвърждава.

Достъп до режим на работа

Оператори от 1 до 18 имат достъп само до режим „Регистрация“. Оператор 19 има достъп до режими: Четене, Нулиране, Регистрация, РС, Фискална Памет. Оператор 20 има достъп до всички режими на ФУ.

Пароли по подразбиране

Оператор 1 –  ; Оператор 2 –  ; Оператор 3 –  до 18 оператор. Оператор 19 –     ;
Оператор 20 –      .

Режим Програмиране

С помощта на , изберете меню **Програмиране**. За да влезете в този режим, натиснете , въведете парола и потвърдете с 

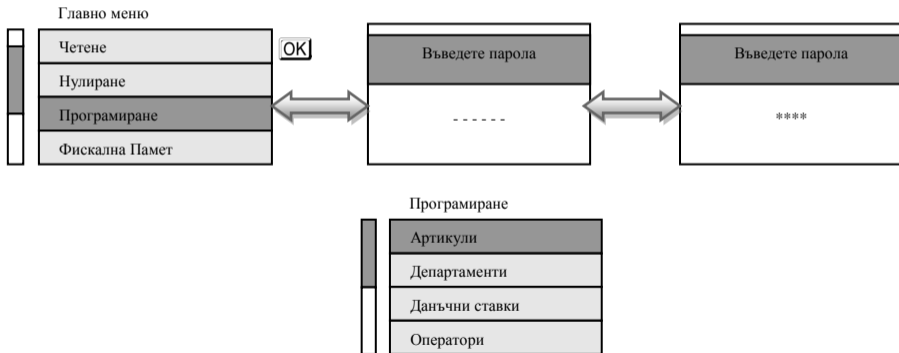

Този режим дава възможност да програмирате, както артикули, департаменти, данъчни ставки, данни за оператори, така и системни параметри, плащания и текстове на бона.

Достъп до всеки един от параметрите се осъществява с  или  и потвърждавате с 



ВНИМАНИЕ! При въвеждане на грешна парола, натиснете  , въведете правилната и продължете работа.

Грешка 108
ГРЕШНА ПАРОЛА Натиснете 

Програмиране на системни параметри

Натиснете  , докато стигнете до „Системни параметри “. След като е маркирано, натиснете 

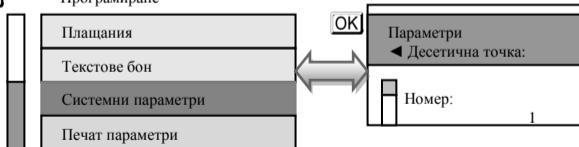

Системни параметри

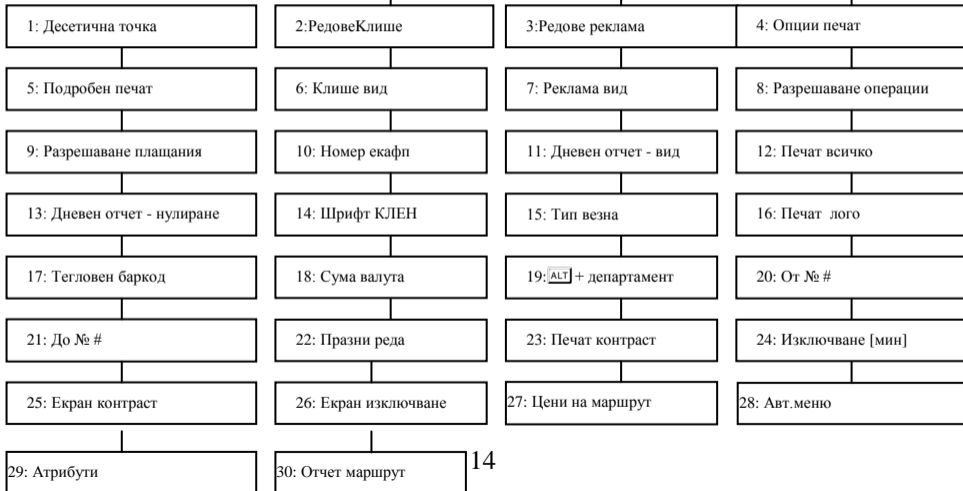

Характеристики на системните параметри



ВНИМАНИЕ! Възможни стойности: 1 – Разрешава; 0 - Забранява

№	Име	Разряд	Възможни стойности	Необходим отчет
1	Десетична точка	[1]	0, 2	Дневен отчет, отчет по Оператори, отчет по Артикули
2	Редове клише	[1]	2,3,...6	Дневен отчет
3	Редове реклама	[1]	0, 1, 2	Дневен отчет
4	Опции печат	[1,2,3,4]	[1] Отпечатва се празна линия след HEADER [2] Не се използва [3]Отпечатва се празна линия след FOOTER [4]Отпечатва се разделителна линия преди общата сума	Дневен отчет
5	Подробен печат	[1, 2]	[1]Печат на информация по дан. групи в края на бона [2] Подробен печат на продажбите в бона	Дневен отчет
6	Клише вид	[1,2,3,4,5,6]	Печат на редовете в началото на бона с двойна ширина	Дневен отчет

7	Реклама вид	[1, 2,]	Печат на редовете в края на бона с двойна ширина	Дневен отчет
8	Разрешаване операции	[1,2,3,4,5]	[1] Процентна надбавка [2] Не се използва [3]Процентна отстъпка [4] Не се използва [5] Корекция	Дневен отчет
9	Разрешаване плащания	[[1,2,3,4].	Броят се от дясно наляво. Не може да се забрани плащане в брой	Дневен отчет
10	Номер ЕКАФП		1-99	Дневен отчет
11	Дн. отчет - вид	[1,2,3]	[1] Отчет по артикули [2] Отчет по оператори [3] Отчет по департаменти	Дневен отчет
12	Печат всичко	[1,2,]	[1] Отчет по оператори [2] Отчет по департаменти	Дневен отчет
13	Дневен отчет – нулиране	[1,2,3]	[1] Не се използва [2] Отчет по артикули [3] Отчет по оператори	Дневен отчет

14	Шрифт КЛЕН	[1]	0-стандартен; 1- сбит	Няма
15	Тип везна	[1]	НЕ СЕ ИЗПОЛЗВА	Няма
16	Печат лого	[1]	0 - не се печата, 1 до 144 -брой редове от логото, които се печатат	Няма
17	Тегловен баркод	[1,2,3,4]	[1]Начална позиция на количеството [2]Брой позиции на количеството [3]Начална позиция на номера на артикула [4] Брой позиции на номера на артикула	Няма
18	Сума валута	[1]	0 - не се печата, 1, 2... - печата се общата сума на бона, името и курсът на съответния номер плащане	Няма
19	ALT + департамент	[1]	от 4 до 46	Няма
20	От № #	[1]	Диапазон фактури – начало - от 1 до 9999999999	Няма
21	До № #	[1]	Диапазон фактури – край - от 0 до 9999999999	Няма
22	Празни реда	[1]		Няма
23	Печат контраст		0 до 9 - по-големите стойности водят до по-наситен печат, но при работа на батерии водят до по-бързото им изтощаване	Няма

24	Изключване [мин]		0-240	Няма
25	Екран контраст	[1]	0-7	Няма
26	Екран изключване [сек]		0-59	Няма
27	Цени на маршрут	[1]	1	Няма
28	Авт. меню[сек]		00	Няма
29	Атрибути	[1,2,3]	111	Няма
30	Отчет маршрут	[1]	0	Няма

Таблица 1

Промяна на стойностите на параметрите

За промяна на стойностите на системните параметри, разгледайте инструкциите.

Влезте в режим **Програмиране** от главното меню, изберете “ **Системни параметри** ” и потвърждавате с **OK**

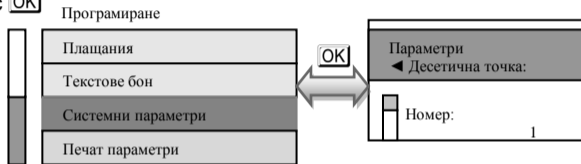

ВНИМАНИЕ!

*За да можете да променяте тази стойност, трябва предварително да сте пуснали **Дневен финансов отчет, отчет по Оператори, отчет по Артикули***



***ВНИМАНИЕ!** Ако желаете да програмирате определен системен параметър, не е нужно да преминавате през всички параметри, за да стигнете до този, който ще променяте. За целта следвайте инструкциите:*

Влезте в режим **Програмиране** и изберете **Системни параметри**, маркирайте и потвърдете с **OK**

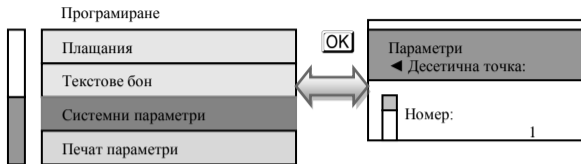

Въведете номер на параметър, който ще променят. Например и потвърдете с

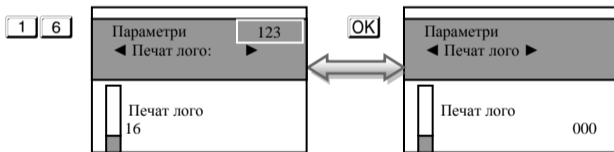

Потвърдете с и преминете към следваща стъпка за програмиране на този параметър с

Променете стойността, потвърдете с и излезте от режима.

За промяна на първи системен параметър, следвайте инструкциите:

Влезте в режим **Програмиране** и изберете **Системни параметри**, маркирайте и потвърдете с **OK**

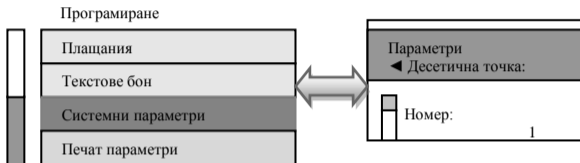

Този **параметър 1** показва работа на ФУ с цели или дробни числа.

Стойността по подразбиране е 2 – работа на ФУ с два знака след десетична точка. Ако желаете да работите с цели числа, то натиснете **0** от клавиатурата, потвърдете с **OK**

Натиснете **↓**. На дисплея ще се визуализира стойността по подразбиране. Ако желаете да я промените, въведете число от клавиатурата и потвърдете с **OK**. При промяната ще се разпечата бележка, на която ще бъде описана новата стойност на този параметър.

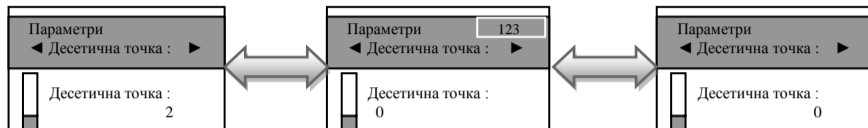

Натиснете **[PY]** и преминете на следващ параметър.

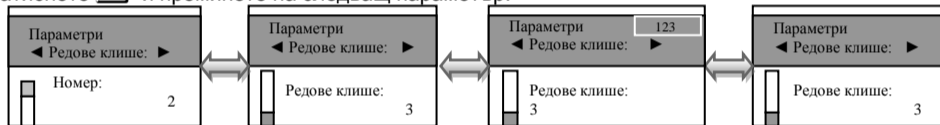

Параметър 2 показва, колко реда могат да бъдат програмирани като редове на клише в началото на всяка бележка. Стойностите, които приема са от 2 до 6. По подразбиране стойността е 2, т.е. програмирани само 2 реда. За да се визуализира на дисплея, натиснете **[↓]**. Ако желаете да бъдат програмирани само 3 реда в началото на бележката:

1. Въведете числото **[3]** ;
2. Потвърждавате с **[OK]** ;
3. Преминавате към следващ параметър с **[PY]**

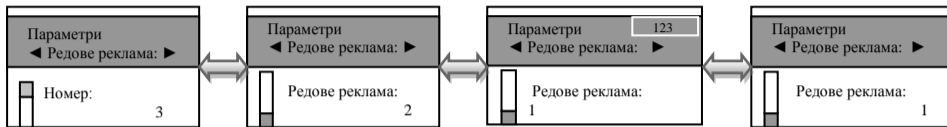

С този **параметър 3** се програмират брой редове в края на всяка клиентска бележка /реклама/. Възможните стойности, които приема са 0,1 и 2.

ВНИМАНИЕ! Преди да се програмират тези редове е необходимо да бъде пуснат Дневен финансов отчет с нулиране. Натиснете . На дисплея ще се визуализира стойността по подразбиране. Можете да я промените като:

1. Въвеждате число от клавиатурата, например . Това означава, че сте избрали само един ред за програмиране на реклама.
2. Потвърждавате с и преминавате към следващ параметър с

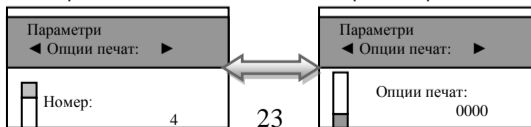

Този параметър, показва опциите за печат.

ВНИМАНИЕ! Преди да промените стойностите, пуснете Дневен отчет с нулиране. Функцията се състои от 4 разряда. Всеки разряд показва какво е възможно да се печата на касовата бележка, както следва:

[1] Отпечатва се празна линия след HEADER

[2] Не се използва

[3] Отпечатва се празна линия след FOOTER

[4] Отпечатва се разделителна линия преди общата сума

ВНИМАНИЕ! Възможни стойности: 1 – Разрешава; 0 - Забранява



*** Забележка:**

Ако избраните от Вас стойности на този параметър са 0000, то това означава, че тези описани опции няма да се отпчатат на бележката. Но ако сте избрали стойности 1010, то това означава следното:

1 – Разрешен печат на празна линия след **HEADER- печата се**

0 – Не се използва

1 – Разрешен печат на празна линия след **FOOTER - печата се**

0 – Забранен печат на разделителна линия преди общата сума – **НЕ СЕ ПЕЧАТА**

Потвърждавате с **OK** и преминавате към следващ параметър с **PY**

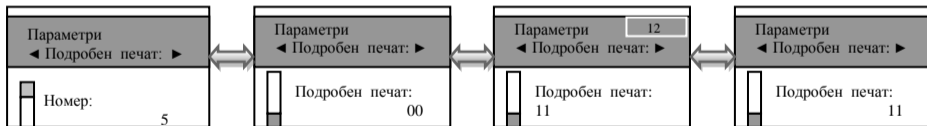

Системен параметър за Подобен печат. Потвърдете с **OK** и преминете към следваща стъпка за програмиране на този параметър с **↓**

ВНИМАНИЕ! Преди промяна е нужно да бъде пуснат Дневен отчет с нулиране. Тук разрядите са 2. Имате възможност да печатате информация по данъчни групи в края на бона с 1-ви разряд и с 2-ри разряд да печатате подробно продажбите в бона.

ВНИМАНИЕ! Възможни стойности: 1 – Разрешава; 0 – Забранява

*** Забележка:**

При въведени стойности 11 за този параметър, Вие **разрешавате** печат на описанието на двата разряда. При въведени стойности 10, то имате **разрешение** за печат на 1ви разряд и **забрана** за печат на 2ри разряд.

Потвърждавате с **OK** и преминавате към следващ параметър с **PY**

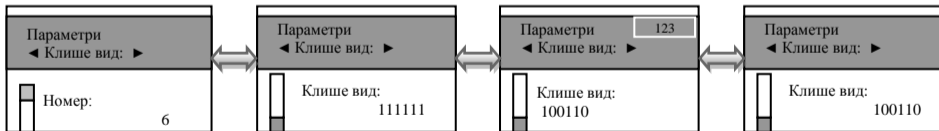

Параметър за вид на клише.

ВНИМАНИЕ! Преди да променят стойностите пуснете Дневен отчет с нулиране. Потвърдете с **OK** и преминете към следваща стъпка за програмиране на този параметър с



Функцията се състои от 6 разряда. Стойността по подразбиране е 111111. Всеки разряд показва номер на ред от клишето, който ще се печата с двойна ширина в началото на всяка бележка.

ВНИМАНИЕ!

Възможни стойности: 1 – Разрешава; 0 - Забранява

*** Забележка:**

Ако сте избрали следните стойности 100110, то това означава следното:

1-Първи ред разрешавате да бъде отпечатан с двойна ширина на буквите;

0-Втори ред забранявате да се печата с двойна ширина на буквите;

0-Трети ред забранявате да се печата с двойна ширина на буквите;

1-Четвърти ред разрешавате да бъде отпечатан с двойна ширина на буквите;

1-Пети ред разрешавате да бъде отпечатан с двойна ширина на буквите;

0-Шести ред забранявате да се печата с двойна ширина на буквите.

Потвърждавате с **OK** и преминавате към следващ параметър с **PY**

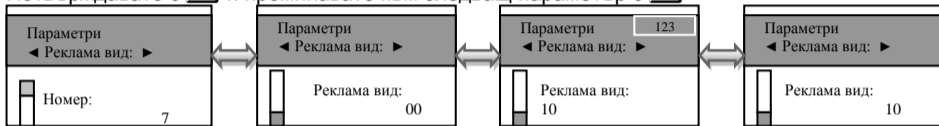

Параметър за вид на реклама.

ВНИМАНИЕ! Преди да променят стойностите пуснете Дневен отчет с нулиране.

Потвърдете с **OK** и преминете към следваща стъпка за програмиране на този параметър с



Функцията се състои от 2 разряда. Стойността по подразбиране е 00. Всеки разряд показва номер на ред от рекламата, който ще се печата с двойна ширина в края на всяка клиентска бележка.

ВНИМАНИЕ! Възможни стойности: 1 – Разрешава; 0 - Забранява

*** Забележка:** Ако сте избрали следните стойности 10, то това означава следното:

1- Първи ред разрешавате да бъде отпечатан с двойна ширина на буквите;

0- Втори ред забранявате да се печата с двойна ширина на буквите.

Потвърждавате с **[OK]** и преминавате към следващ параметър с **[PY]**

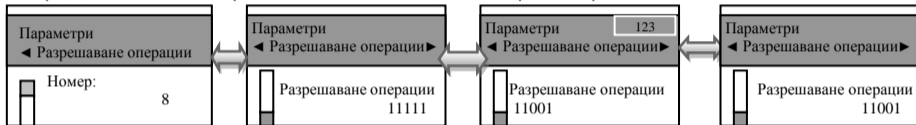

Параметър за разрешаване на операциите.

ВНИМАНИЕ! Преди да промените стойностите пуснете Дневен отчет с нулиране.

Потвърдете с **[OK]** и преминете към следваща стъпка за програмиране на този параметър с



Функцията се състои от 5 разряда. Стойността по подразбиране е 11111. Всеки разряд показва кои от следните операции ще бъдат забранени/разрешени в режим **Регистрация**:

[1] Процентна надбавка

[2] Не се използва

[3] Процентна отстъпка

[4] Не се използва

[5] Корекция

ВНИМАНИЕ! Възможни стойности: 1 – Разрешава; 0 - Забранява

*** Забележка:**

Ако сте избрали следните стойности 11001, то това означава следното:

1- Разрешен печат на процентна надбавка в касовата бележка;

1- Не се използва;

0- Забранен печат на процентна отстъпка в касовата бележка;

0- Не се използва

1- Разрешен печат на корекция в касовата бележка.

Потвърждавате с **[OK]** и преминавате към следващ параметър с **[PY]**

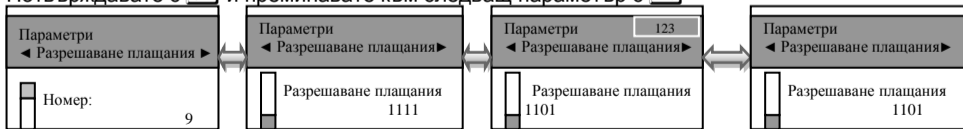

Параметър за разрешаване на плащания.

ВНИМАНИЕ! Преди да промените стойностите пуснете Дневен отчет с нулиране. Потвърдете с и преминете към следваща стъпка за програмиране на този параметър с

Функцията се състои от 4 разряда. Стойността по подразбиране е 1111. Всеки разряд показва кои от следните операции ще бъдат забранени/разрешени в режим **Регистрация**:

[1] Плащане с ЧЕК

[2] Плащане с КРЕДИТ

[3] Плащане с USD

[4] Плащане с EURO

ВНИМАНИЕ!

Възможни стойности: 1 – Разрешава; 0 - Забранява
НЕМОЖЕ ДА СЕ ЗАБРАНИ ПЛАЩАНЕ В БРОЙ!!!

*** Забележка:**

Ако сте избрали следните стойности 1101, то това означава следното:

1-Разрешен печат на плащане с ЧЕК;

1- Разрешен печат на плащане с КРЕДИТ;

0- Забранен печат на плащане с USD ;

1- Разрешен печат на плащане с EURO.

Потвърждавате с **OK** и преминавате към следващ параметър с **PY**

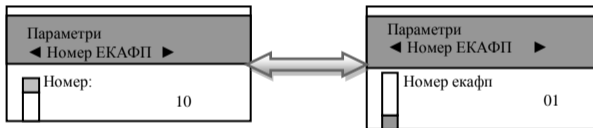

Параметър 10, показва номер на ЕКАФП.

ВНИМАНИЕ! Преди да променят стойностите пуснете Дневен отчет с нулиране.

Потвърдете с **OK** и преминете към следваща стъпка за програмиране на този параметър с



Възможните стойности, които приема са от 1 до 99.

Потвърждавате с **[OK]** и преминавате към следващ параметър с **[PY]**

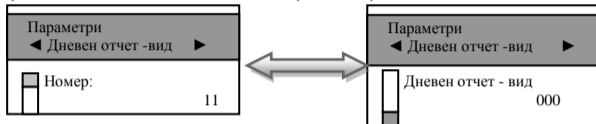

Този параметър показва какви допълнителни данни можете да печатате в дневния отчет. Потвърдете с **[OK]** и преминете към следваща стъпка за програмиране на този параметър с



Функцията се състои от 3 разряда. Стойността по подразбиране е 000. Всеки разряд показва кои от следните операции ще бъдат забранени/разрешени:

- [1] Отчет по артикули
- [2] Отчет по оператори
- [3] Отчет по департаменти

*** Забележка:**

Системният параметър има значение, когато дневният фин. отчет е пуснат от клавиатурата на ФУ. Ако този отчет се изпълнява по команда от РС, текущият отчет

се разпечатва и нулира според указаното в командата. Ако РС-то не укаже тези променливи, то се ползват данните, записани в системните параметри.

ВНИМАНИЕ! Възможни стойности: 1 – Разрешава; 0 - Забранява

*** Забележка:**

Ако сте избрали следните стойности 101, то това означава следното:

- 1 - Разрешен печат на отчет по артикули в дневния отчет;
- 0 - Забранен печат на отчет по оператори в дневния отчет;
- 1 - Разрешен печат на отчет по департаменти в дневния отчет.

Потвърждавате с **OK** и преминавате към следващ параметър с **PY**

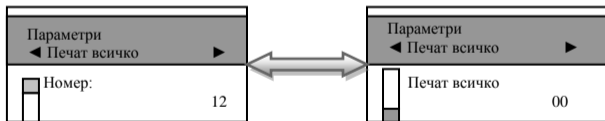

Параметър, който показва разрешени/забранени нулеви данни, по които няма натрупвания в отчет по оператори и по департаменти. Потвърдете с **OK** и преминете към следваща стъпка за програмиране на този параметър с **↓**

Функцията се състои от 2 разряда. Стойността по подразбиране е 00. Всеки разряд показва кои от следните операции ще бъдат забранени/разрешени с нулеви данни:

[1] Отчет по оператори; [2] Отчет по департаменти

ВНИМАНИЕ! Възможни стойности: 1 – Разрешава; 0 - Забранява

*** Забележка:**

Ако сте избрали следните стойности 10, то това означава следното:

1 - Разрешен печат на отчет по оператори с нулеви данни;

0 - Забранен печат на отчет по департаменти с нулеви данни.

Потвърждавате с **OK** и преминавате към следващ параметър с **РУ**

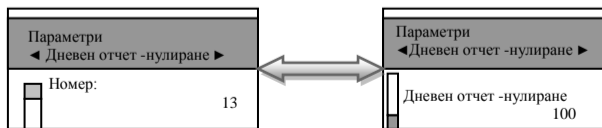

Параметър, който показва разрешено/забранено нулиране на отчети заедно с дневния отчет. Потвърдете с и преминете към следваща стъпка за програмиране на този параметър с

Функцията се състои от 3 разряда. Стойността по подразбиране е 100. Всеки разряд показва кои от следните операции ще бъдат забранени/разрешени:

[1] *Не се използва*

[2] *Отчет по артикули*

[3] *Отчет по оператори*

*** Забележка:**

Системният параметър има значение, когато дневният фин. отчет е пуснат от клавиатурата на касата. Ако този отчет се изпълнява по команда от РС, текущият отчет се разпечатва и нулира според указаното в командата. Ако РС-то не укаже тези променливи, то се ползват данните, записани в системните параметри.

ВНИМАНИЕ!

Възможни стойности: 1 – Разрешава; 0 - Забранява

*** Забележка:**

Ако сте избрали следните стойности 101, то това означава следното:

1 - Не се използва

0 - Забранен печат на нулев отчет по артикули заедно с дневния отчет;

1 - Разрешен печат на нулев отчет по оператори заедно с дневния отчет.

Потвърждавате с **OK** и преминавате към следващ параметър с **PY**

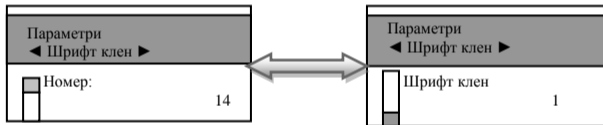

Параметър 14, с какъв шрифт можете да печатате КЛЕН. Потвърдете с **OK** и преминете към следваща стъпка за програмиране на този параметър с **↓**

Функцията се състои от 1 разряд. Стойността по подразбиране е 1. Приема стойности 0 или 1. Тя показва с какъв шрифт ще се печата КЛЕН.

[0] Стандартен шрифт

[1] Сбит шрифт

*** Забележка:**

Ако сте избрали стойност 1, то това означава, че КЛЕН ще се печата с двойно по-нисък шрифт.

Ако сте избрали стойност 0, то това означава, че КЛЕН ще се печата със стандартен шрифт.

Потвърждавате с **[OK]** и преминавате към следващ параметър с **[PY]**

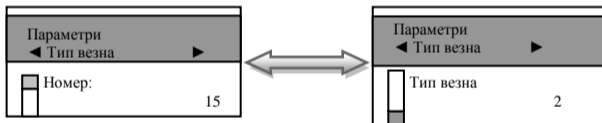

Параметър 15, показва с каква везна може да работи ЕКАФП. Потвърдете с **[OK]** и преминете към следваща стъпка за програмиране на този параметър с **[↓]**

Стойността по подразбиране е 2. Приема стойности 0,1,2. Всяка стойност е работа с различен вид везна.

[0] RS2 не работи с везна

[1] Протокол за "ВІМКО"

[2] Протокол за "Daisy"

* Забележка:

Ако сте избрали стойност 0, то това означава, че RS2 не работи с везна;

Ако сте избрали стойност 1, то това означава, че работите с протокол за "BIMKO";

Ако сте избрали стойност 2, то това означава, че работите с протокол за "Daisy".

Потвърждавате с **[OK]** и преминавате към следващ параметър с **[PY]**

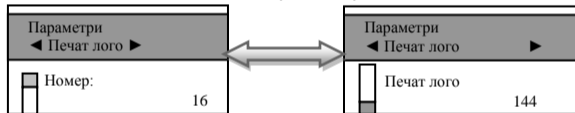

Параметър 16, показва с какъв размер/брой редове на лого/ може да се печата логото на касовата бележка. Потвърдете с **[OK]** и преминете към следваща стъпка за програмиране на този параметър с **[↓]**

Стойността по подразбиране е 144. Приема стойности 0 ,1-144.

ВНИМАНИЕ!

Възможни стойности: 0 – Забранява печат на лого

От 1до 144 – брой редове на графично лого, които се печатат.

Потвърждавате с **OK** и преминавате към следващ параметър с **PY**

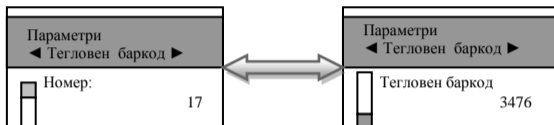

Параметър 17 прави интерпретация на тегловен баркод. Това е баркод от типа EAN-13 с начална цифра 2.

Параметърът указва кои позиции да се интерпретират като количество и кои - като номер на артикул. Съдържа 4 разряда, както следва:

- [1] Начална позиция на количеството
- [2] Брой позиции на количеството
- [3] Начална позиция на номера на артикула
- [4] Брой позиции на номера на артикула

ВНИМАНИЕ!

Позициите се броят отляво надясно, като се започва от 1.

Стандартът на баркода, който можете да програмирате е EAN - 13.

Потвърдете с **[OK]** и преминете към следваща стъпка за програмиране на този параметър с



Потвърждавате с **[OK]** и преминавате към следващ параметър с **[PY]**

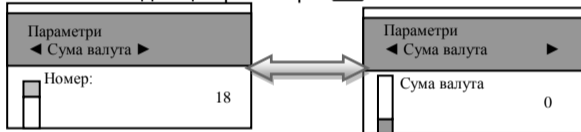

Този параметър служи за печат на обща сума по курс(валута) на плащане

Потвърдете с **[OK]** и преминете към следваща стъпка за програмиране на този параметър с



Стойностите, които приема са: 0 - не се печата, 1, 2... - печата се общата сума на бона, името и курсът на съответния номер плащане. Потвърждавате с **[OK]** и преминавате към следващ параметър с **[PY]**

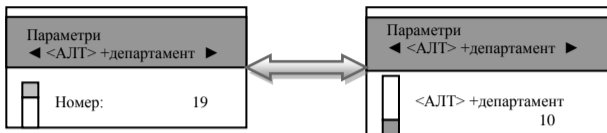

Този параметър показва регистриране на департаменти от 4 до 46 с число, което се добавя към **[ALT]** + департамент

Потвърдете с **[OK]** и преминете към следваща стъпка за програмиране на този параметър с **[↓]**

***Забележка:**

*Ако сте въвели стойност 20 на този параметър при натискане на **[ALT]** **[01]** в режим "Рез." ще се извърши регистрация на департамент 21*

Потвърждавате с **[OK]** и преминавате към следващ параметър с **[PY]**

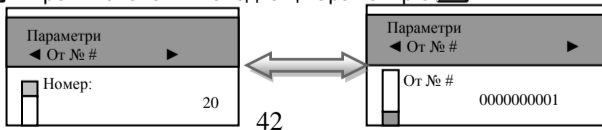

Системен параметър 20 показва диапазон на фактури - начало

Потвърдете с **OK** и преминете към следваща стъпка за програмиране на този параметър с



Стойността по подразбиране е 1 или първи номер на фактура. Всяка следваща фактура автоматично ще и бъде генериран номер 0000000002,0000000003,0000000004 и т.н.

Потвърждавате с **OK** и преминавате към следващ параметър с **PY**

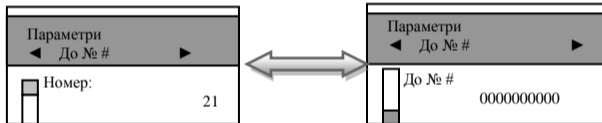

Параметърът показва диапазон на фактури – край

Потвърдете с **OK** и преминете към следваща стъпка за програмиране на този параметър с



Можете да въведете число, за да укажете край на номерацията на фактурите.

Потвърждавате с **OK** и преминавате към следващ параметър с **PY**

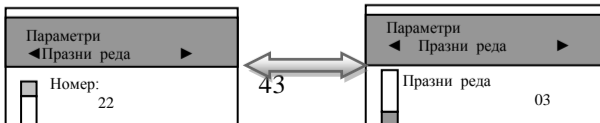

С този параметър можете да програмирате брой празни редове между всяка бележка.
Потвърдете с **[OK]** и преминайте към следваща стъпка за програмиране на този параметър с



Стойността по подразбиране е 3. Възможни стойности са от 0 до 50 включително.

Потвърждавате с **[OK]** и преминавате към следващ параметър с **[PY]**

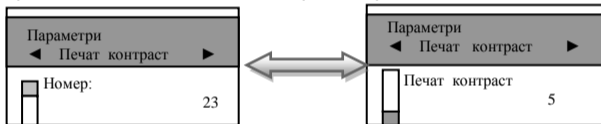

С този параметър можете да регулирате контраст на печат на всеки бон. Стойност по подразбиране 5.

Потвърдете с **[OK]** и преминайте към следваща стъпка за програмиране на този параметър с **[↓]**

Можете да въведете от 0 до 9 контраст. По-високите стойности водят до бързо изтощаване на батериите, когато ФУ работи без външно захранване.

Потвърждавате с **[OK]** и преминавате към следващ параметър с **[PY]**

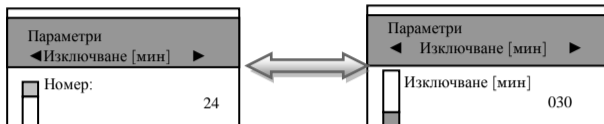

Този параметър показва времето за автоматично изключване.

Потвърдете с **OK** и преминете към следваща стъпка за програмиране на този параметър с



Време (в минути), след изтичането на което ЕКАФП ще се самоизключи. Параметърът работи ако:

- не е имало натиснат клавиш;
- не е обновяван дисплея;
- не е имало печат;
- не е имало комуникация с външни устройства.

Възможните стойности са от 0 до 240.

Ако сте избрали стойност 0, то ЕКАФП няма да се изключи.

*** Забележка :**

Системният параметър има значение, само когато ФУ работи на батерия (без захранване от мрежата).

Потвърждавате с **[OK]** и преминавате към следващ параметър с **[PY]**



С този параметър се регулира контраст на екрана.

Потвърдете с **[OK]** и преминете към следваща стъпка за програмиране на този параметър с



Възможните стойности са: от 0 до 7

Потвърждавате с **[OK]** и преминавате към следващ параметър с **[PY]**

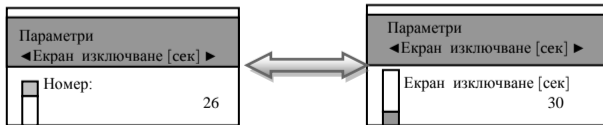

С този параметър можете да зададете времето /в секунди/ за изключване на дисплея. Потвърдете с **OK** и преминете към следваща стъпка за програмиране на този параметър с



Стойност по подразбиране е 30. Възможните стойности са : от 0 до 59

Потвърждавате с **OK** и с това сте приключили програмирането на всички системни параметри.

Този параметър показва дали ще работите с междуградски транспорт или с градски транспорт. При стойност 1 – работа с междуградски тр-т, при стойност 0 – работа с градски транспорт. Стойност по подразбиране е 1. Възможни стойности са: 0 и 1. Потвърждавате с **OK** и преминавате към следващ параметър с

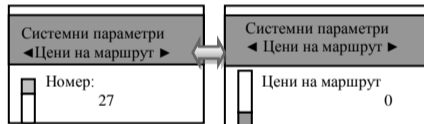

Този параметър показва след колко секунди ще се включи менюто с предварително програмираните маршрути. Стойност по

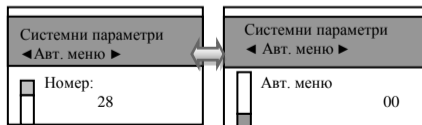

подразбиране е 00. Възможни стойности са: 0 до 99

ВНИМАНИЕ!

Програмиране на маршрути се извършва от РС с приложна програма.

Потвърждавате с и преминавате към следващ параметър с

С този параметър можете да въведете място, дата и час на тръгване, както и вид плащане. Стойност по подразбиране е 111. Разрядите броеве отляво надясно. Всеки разряд показва, какво можете да забраните или да разрешите при програмирането на тези операции.

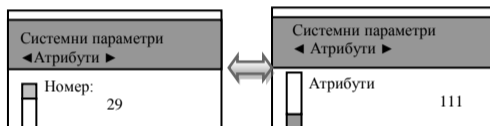

ВНИМАНИЕ!

Възможни стойности: 0 - Забранява, 1 - Разрешава

***Забележка:**

Ако сте избрали следните стойности 101, то това означава следното:

1 - Разрешавате да се въвежда място;

0 – Забранявате да се въвежда дата/час на ТРЪГВАНЕ;

1 – Разрешавате да се въвежда вид плащане.

ВНИМАНИЕ!

Ако сте забранили въвеждането на дата/час /ст-т – 0/, то на бележката няма да се разпечатва ред с текст – ТРЪГВАНЕ: 09-05-2019 14:38:25. Ако въведете ст-т 1, то на бележката ще се изпише този ред. Потвърждавате с и преминавате към следващ параметър с С този параметър можете да разрешавате или забранявате отчет по маршрути. Стойност по подразбиране е 0. Възможни стойности са: 0 – Забранява, 1 - Разрешава

***Забележка:**

Ако сте избрали стойност 0, то това означава, че ако желаете да превключите от един на друг маршрут , няма да пускате отчет по маршрут. Отчет по маршрут се избира в режим Регистрация, докато на дисплея са показани 0.00. Натиснете последователно номер на маршрут и бутон Напр.ако имате 5 маршрут – изберете Потвърждавате с и с това сте приключили програмирането на всички системни параметри.

Програмиране на АРТИКУЛИ

Артикулите имат различни параметри. Можете да правите продажба по артикул само в режим градски транспорт. Т.е когато системен параметър 27 е със стойност 0.

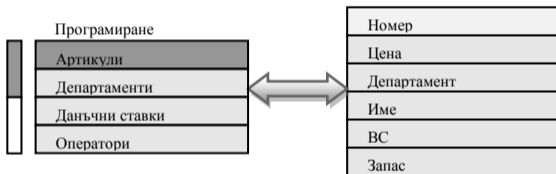

За да програмирате първи артикул следвайте инструкциите:

Влезте в режим **Програмиране** от главното меню. Въведете парола и потвърдете.

Маркирайте поле **Артикули** и потвърдете с **OK**

Вече можете да въведете параметрите на 1-ви артикул.

ВНИМАНИЕ!

Ако желаете да програмирате артикул с друг номер, моля въведете номера на желаниа от Вас артикул и потвърдете с

С помощта на преминете на поле Ед. Цена. От клавиатурата въведете желаната от Вас единична цена, например: 10.00лв. и потвърдете с

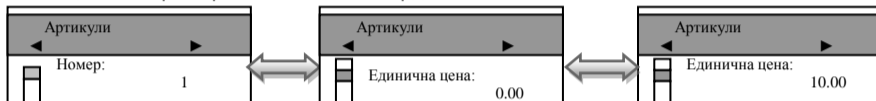

За да преминете към следващия параметър на артикула натиснете .

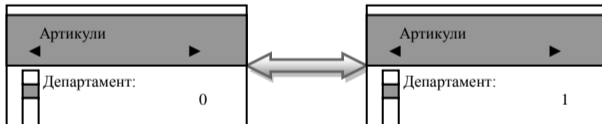

Изберете номер на департамент, към който ще бъде включен този артикул, напр. Потвърдете с и преминете към следващ параметър с .

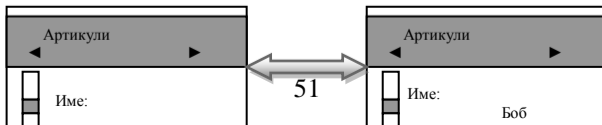

Въведете име на артикула.

ВНИМАНИЕ!

*Можете да въвеждате букви на кирилица и латиница/малки и големи/. Натиснете **STL**, за да позиционирате маркера и да започнете да въвеждате. Преход от латински на български става с клавиш **PLU REP**. Преход от малки и големи букви става с клавиш **QTY**. При задържане на клавиш **QTY** можете да въвеждате числа. **VD** – използвайте за изтриване един символ назад, а **C** – за изтриване на целия ред. Използвайте възможностите на клавишите от Фигура 1 или натиснете **HELP**, за да си разпечатате мястото на букви/символи на цифровата клавиатура.*

Потвърдете с **OK** и преминете към следващ параметър с **↓**

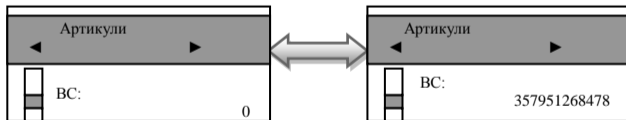

Ако желаете да маркирате баркод на този артикул, можете да го въведете ръчно или с баркод скенер. Потвърдете с **OK** и преминете на следващия параметър с **↓**.

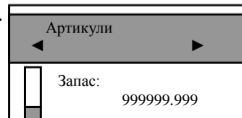

Запас на този артикул, означава стокова наличност. Въведете число от клавиатурата. Стойността по подразбиране е 999999.999 - не се следи стокова наличност. Потвърдете с **OK** и с това сте приключили с програмирането на всички данни за първи артикул. За програмиране данни на всеки следващ артикул, следвайте инструкциите по-горе.

Програмиране на ДЕПАРТАМЕНТИ

Можете да правите продажба по департамент само в режим градски транспорт. Т.е когато системен параметър 27 е със стойност 0.

За да програмирате първи департамент, следвайте инструкциите:

Влезте в режим **Програмиране** от главното меню. Въведете парола и потвърдете. Маркирайте поле **Департаменти** и потвърдете с **OK**

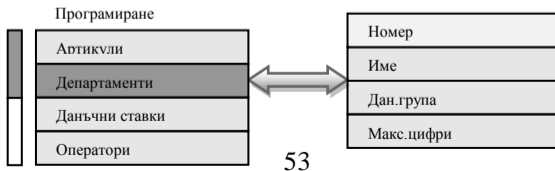

Програмиране на първи департамент. Потвърдете с **OK** и преминете към следващия параметър на департамента с **↓**

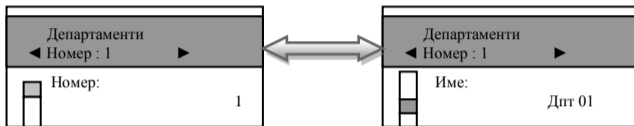

Въведете име на департамента. **Можете да въвеждате букви на кирилица и латиница /малки и големи/. Натиснете **STL**, за да позиционирате маркера и да започнете да въвеждате. Преход от латински на български става с клавиш **PLU REP**. Преход от малки и големи букви става с клавиш **QTY**. При задържане на клавиш **QTY** можете да въвеждате числа. **VD** – използвайте за изтриване един символ назад, а **C** – за изтриване на целия ред. Използвайте възможностите на клавишите от Фигура 1 или натиснете **HELP**, за да си разпечатате мястото на букви/символи на цифровата клавиатура.**

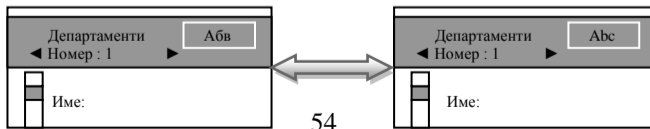

Потвърдете с **OK** и преминете към следващ параметър с **↓**.

Департаменти
◀ Номер : 1 ▶

Единична цена: 0,00

Департаменти
◀ Номер : 1 ▶

Единична цена: 10.00

С помощта на **↓** преминете на поле Ед. Цена. От клавиатурата въведете желаната от Вас единична цена, например: 10.00лв. и потвърдете с **OK**

Департаменти
◀ Номер : 1 ▶

Единична цена: 10,00

Департаменти
◀ Номер : 1 ▶

ПЛАЩАНЕ: 1

Плащането по подразбиране е в БРОЙ /коэффициент 1/. Това означава, че ще бъде издаден билет за градски транспорт за пътуване с плащане в брой от директната продажба по департамент.

Потвърдете с **OK** и преминете към следващия параметър на департамента с 

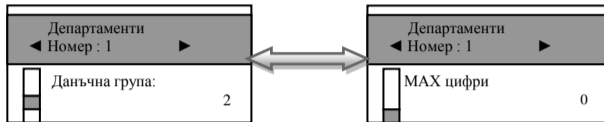

Въведете данъчната група, към която ще бъде включен този депатамент./Данъчна група на департамента, приема стойности от 1 до 8/. Потвърдете с **OK** и преминете към следващ параметър с 

Максимален брой цифри при работа със свободна цена, въвеждана при продажба по този департамент. Можете да промените това число от клавиатурата. Ако тази стойност е 0, то няма да можете да извършвате продажба по този департамент. Потвърдете с **OK** и с това сте приключили с програмирането на всички данни за първи департамент. За програмиране данни на всеки следващ департамент, следвайте инструкциите по-горе.

Програмиране на ДАНЪЧНИ СТАВКИ

За да програмирате данъчни ставки, следвайте инструкциите: Влезте в режим **Програмиране** от главното меню. Въведете парола и потвърдете. Маркирайте поле **Данъчни ставки** и потвърдете с **OK**

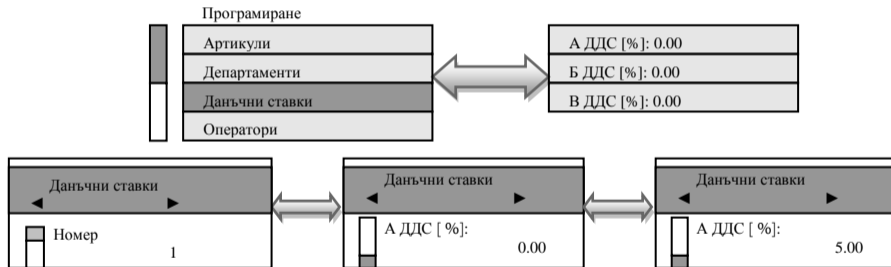

Новата стойност се въвежда от цифровата клавиатура, потвърждава се с клавиш **OK** и се преминава към следващата данъчна ставка с **PY**. За забрана на извършване на продажби по данъчна група се използва клавиш **VD**

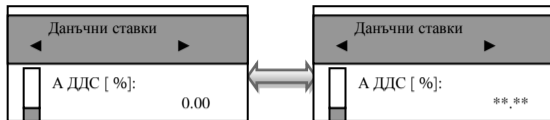

Потвърдете с **OK** и с това сте приключили с програмирането на всички данни за данъчни ставки. При всяка промяна на стойностите на данъчните ставки, ще се разпечатва бележка с промяната.

За програмиране данни на всяка следваща данъчна ставка, следвайте инструкциите по-горе.

Програмиране на ОПЕРАТОРИ

Влезте в режим **Програмиране** от главното меню. Въведете парола и потвърдете. Маркирайте поле **Оператори** и потвърдете с **OK**

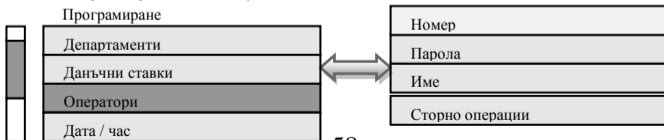

За по-бърз достъп до съответния оператор се въвежда номера на оператора и клавиша **OK**
За програмиране данни на първи оператор, следвайте инструкциите:
Програмиране номер на първи оператор.

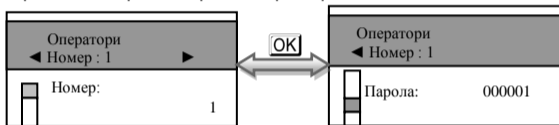

Потвърдете с **OK** и преминете към следващия параметър с **↓**.

Въведете парола на оператора. Потвърдете с **OK** и преминете към следващ параметър с **↓**.

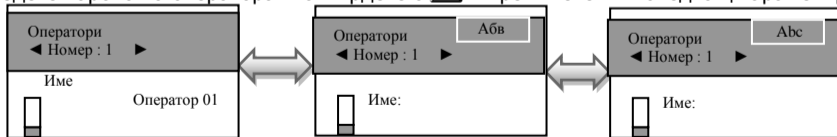

Въведете име на оператор.

Можете да въвеждате букви на кирилица и латиница/малки и големи/. Натиснете **STL**, за да позиционирате маркера и да започнете да въвеждате. Преход от латински на български става с клавиш **PLU REP**. Преход от малки и големи букви става с клавиш **QTY**. При задържане на клавиш **QTY** можете да въвеждате числа. **VD** – използвайте за изтриване един символ назад, а **C** – за изтриване на целия ред. Използвайте възможностите на клавишите от Фигура 1 или натиснете **HELP**, за да си разпечатате мястото на букви/символи на цифровата клавиатура.

На всеки оператор може да зададете права за сторно операции. Това са така наречените причини за сторно операции, както следват:

- Връщане и рекламации;
- Операторска грешка;
- Намаляване на данъчна основа.

Въвеждате стойност и потвърждавате с **OK**

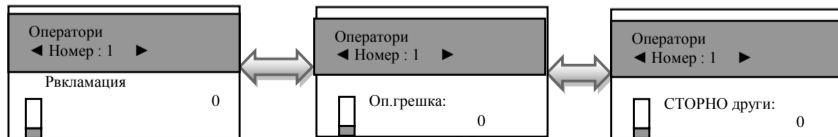

Функциите се състоят от 1 разряд. Стойността по подразбиране е 0. Приемат стойности 0 или 1. Всеки разряд показва кои от следните операции ще бъдат забранени/разрешени:

[0] Забранен [1] Разрешен

Програмиране на ДАТА / ЧАС

Влезте в режим **Програмиране** от главното меню. Въведете парола и потвърдете. Маркирайте поле **Дата/час** и потвърдете с **OK**

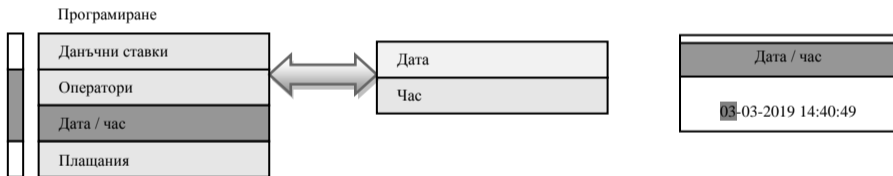

Въведете актуални дата и час от клавиатурата, потвърдете с **OK** и с това сте приключили програмиране на дата/час. Не е разрешено програмиране на дата по-ранна от тази на последния запис във ФП.

Програмиране на ПЛАЩАНИЯ

Влезте в режим **Програмиране** от главното меню. Въведете парола и потвърдете. Маркирайте поле **Плащания** и потвърдете с **OK**

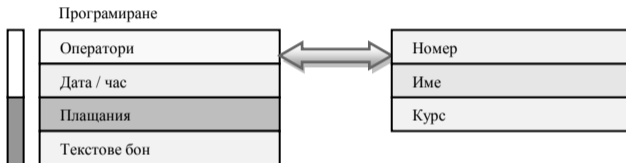

Имената по подразбиране са - "В БРОЙ", "С ЧЕК", "НА КРЕДИТ", "USD" и "EURO." За всяко от плащанията (освен плащане в брой) е възможно да бъде програмиран и курс. Това позволява работа с валути.

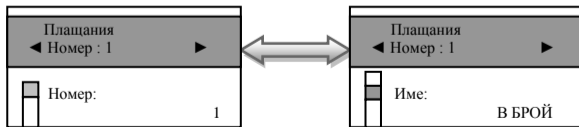

За програмиране 1-ви номер на плащане, потвърдете с **OK** и преминете към следващия параметър с **↓**. Въведете име на плащане.

Можете да въвеждате букви на кирилица и латиница/малки и големи/. Натиснете **STL, за да позиционирате маркера и да започнете да въвеждате. Преход от латински на български става с клавиш **PLU REP**. Преход от малки и големи букви става с клавиш **QTY**. При задържане на клавиш **QTY** можете да въвеждате числа. **VD** – използвайте за изтриване един символ назад, а **C** – за изтриване на целия ред. Използвайте възможностите на клавишите от Фигура 1 или натиснете **HELP**, за да си разпечатате мястото на букви/символи на цифровата клавиатура.**

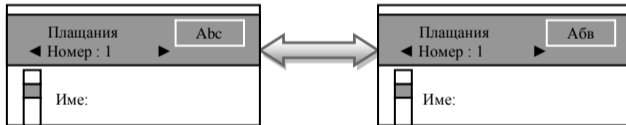

Въведете името на плащането. Потвърдете с **OK** и преминете към следващ параметър с **↓**.

This screenshot shows the next step in the payment entry process. The top part of the screen is the same as the previous screens, showing 'Плащания' and 'Номер : 1'. The input field is now empty. Below the input field, the label 'Курс:' (Rate:) is visible, followed by the numerical value '0.000'.

Въведете курс от клавиатурата.

Потвърдете с **OK** и преминете към следващ параметър с **↓**.

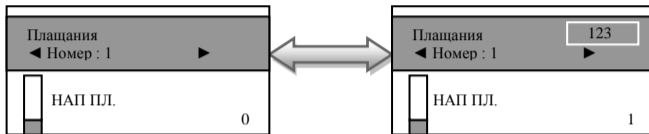

Потвърдете с **OK** и с това сте приключили с програмирането на всички данни за първо плащане.

За програмиране данни на всяко следващо плащане, следвайте инструкциите по-горе.

Програмиране на ТЕКСТОВЕ БОН

Програмиране на КЛИШЕ

Веднъж програмирано, заглавието /КЛИШЕ/ ще се разпечатва в началото на всяка бележка.

Влезте в режим **Програмиране** от главното меню. Въведете парола и потвърдете.

Маркирайте поле **Текстове бон** и потвърдете с **OK**

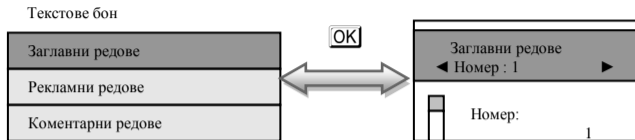

Потвърдете с и преминете към следващ параметър с .

Програмиране на първи ред в заглавието на касовата бележка.

Въведете името на първи ред на касовата бележка Потвърдете с и преминете към следващ параметър с .

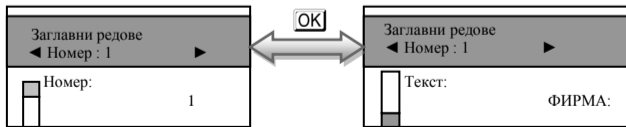

Можете да въведете букви на кирилица и латиница/малки и големи/. Натиснете **STL** за да позиционирате маркера и да започнете да въвеждате. Преход от латински на български става с клавиш **PLU REP**. Преход от малки и големи букви става с клавиш **QTY**. При задържане на клавиш **QTY** можете да въвеждате числа. **VD** – използвайте за изтриване един символ назад, а **C** – за изтриване на целия ред. Използвайте възможностите на клавишите от Фигура 1 или натиснете **HELP**, за да си разпечатате мястото на букви/символи на цифровата клавиатура.

Потвърдете с **↓** и преминете към следващ параметър с **PY**.

За програмиране данни на всеки следващ ред от клишето, следвайте инструкциите по-горе.

Програмиране на РЕКЛАМНИ РЕДОВЕ

Веднъж програмирани, рекламните редове ще се разпечатват в края на всяка клиентска бележка /2 реда/.

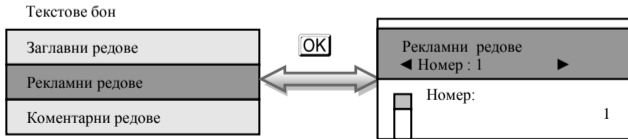

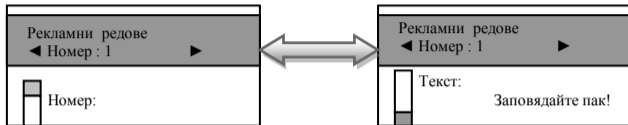

Потвърдете с **OK** и преминете към следващ параметър с **↓**.

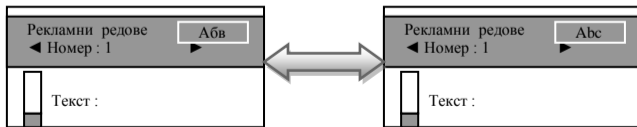

Можете да въвеждате букви на кирилица и латиница/малки и големи/. Натиснете **STL за да позиционирате маркера и да започнете да въвеждате. Преход от латински на български става с клавиш **PLU/REP**. Преход от малки и големи букви става с клавиш **QTY**. При задържане на клавиш **QTY** можете да въвеждате числа. **VD** – използвайте за изтриване един символ назад, а **C** – за изтриване на целия ред. Използвайте възможностите на клавишите от Фигура 1 или натиснете **HELP**, за да си разпечатате мястото на букви/символи на цифровата клавиатура.**





Потвърдете с  и преминете към следващ параметър с .

За програмиране данни на всеки следващ ред от рекламните редове, следвайте инструкциите по-горе

Програмиране на КОМЕНТАРНИ РЕДОВЕ

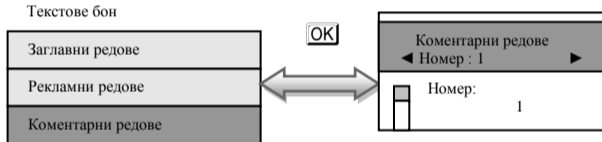
Могат да се програмират 9 коментарни реда.



Потвърдете с  и преминете към следващ параметър с .

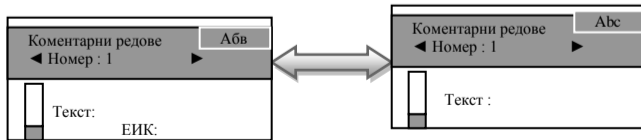

Можете да въвеждате букви на кирилица и латиница/малки и големи/. Натиснете **STL** за да позиционирате маркера и да започнете да въвеждате. Преход от латински на български става с клавиш **PLU REP**. Преход от малки и големи букви става с клавиш **QTY**. При задържане на клавиш **QTY** можете да въвеждате числа. **VD** – използвайте за изтриване един символ назад, а **C** – за изтриване на целия ред. Използвайте възможностите на клавишите от Фигура 1 или натиснете **HELP**, за да си разпечатате мястото на букви/символи на цифровата клавиатура.

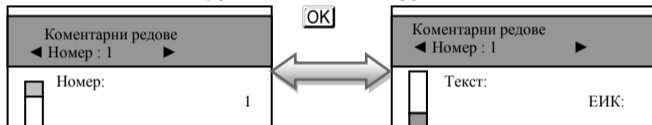

Потвърдете с **↓** и преминете към следващ параметър с **PY**.

За програмиране данни на всеки следващ ред от коментарните редове, следвайте инструкциите по-горе

Режим Регистрация

ЕКАФП позволява работа с до 20 оператора.

В началото на работния ден (смяна), всеки оператор влиза в режим “ Регистрация ” посредством въвеждане на своя предварително запрограмиран код (парола).

С помощта на  , изберете меню Регистрация

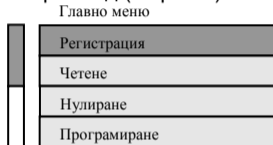

За да влезете в този режим, натиснете **OK**, въведете парола и потвърдете с **OK**

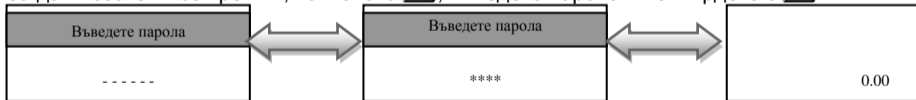

Градски транспорт

Ако имате предварително програмирани артикули, можете да направите директна продажба по съответния артикул. Продажба по артикул може да бъде осъществена и с

количество, както и с натрупване. Може да бъде направена и корекция на последната продажба, както и на избрана от Вас предходна продажба преди приключване на касовата бележка. ЕКАФП позволява и ДУБЛИКАТ на касовия бон. Всичко това можете да направите ако следвате внимателно описаните по-долу инструкции.

Междуградски транспорт

След като имате вече програмирани маршрути през РС, можете да извършите продажба на билети.

За да започнете работа с маршрут, трябва системен параметър 27 да бъде със стойност 1. За да Ви излиза автоматично меню, от което да изберете желаните от Вас маршрути, трябва системен параметър 28 да бъде със стойност различна от 00/показва след колко секунди ще се появи на екрана/. Влизате в режим „Регистрация“. Въвеждате парола. Ако сте избрали стойност 03 на системен параметър 28, то на дисплея ще се появи меню с маршрути след 3 секунди. Ако параметър 28 е със стойност 00, тогава с бутон  можете да видите Вашия маршрут.

ВНИМАНИЕ!

Преди да започнете продажба на билети, изберете номер на маршрут и натиснете **OK**, за да влезете в меню МАРШРУТ. Напр. за първи маршрут влизате в режим „Регистрация”. Въвеждате парола. Натиснете **1 OK**

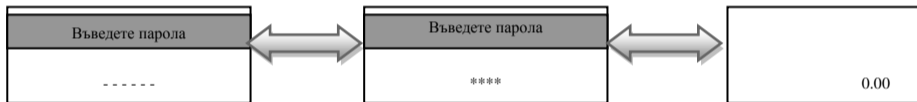

1 OK

Маршрут

Печат
Печат баркодове
Без печат

От това меню можете да изберете печат на всички програмирани маршрути, маршрути по баркодове. Продажба на билет по баркод се извършва с баркод скенер.

Маршрут
Печат
Печат баркодове
Без печат

ФИРМА :
 Адрес : 121001166
 ЕИК : #0001 Оператор 01 0001
 Маршрут № 1
 * * * * *
 от:гр. София
 до:гр. Пазарджик 9.99
 до:гр. Пловдив 7.00
 * * * * *
 от:гр. Пазарджик
 до:гр. Пловдив 2.00
 000294 09.05.2019 09:10:39
СЛУЖЕБЕН БОН
 DY418054 36575622
 820A6-320B0-A363C-D630B
 14FC3-1FF4D-C0837-52069

Маршрут
Печат
Печат баркодове
Без печат

ФИРМА :
 Адрес : 121001166
 ЕИК : #0001 Оператор 01 0001
 Маршрут № 1
 * * * * *
 от:гр. София
 до:гр. Пазарджик 9.99

 0010000044000
 до:гр. Пловдив 7.00

 0010000040000
 * * * * *
 от:гр. Пазарджик
 до:гр. Пловдив 2.00

 0044000040000
 000295 09.05.2019 09:11:03
СЛУЖЕБЕН БОН
 DY418054 36575622
 7700C-09401-10403-61022
 04407-B270E-DE101-4F56A

ВНИМАНИЕ!

В случай, че ще продавате по баркод, изберете желан от Вас маршрут и кликнете с баркода. ФУ ще поиска въвеждане на място – въведете място от клавиатурата и натиснете **OK**, въвеждане на дата/час на тръгване/ако на 29 системен параметър ст-та е 111/, избиране на отстъпка и избиране на плащане. В случай че сте избрали меню Без печат, то маршрутите ще виждате само на дисплея. Влизате в режим „Регистрация“. Въвеждате парола. С помощта на **↓** **↑** можете да изберете маршрут за НАЧАЛНА СТАНЦИЯ. Натиснете **OK**, за да потвърдите и преминавате към КРАЙНА СТАНЦИЯ. С помощта на **↓** **↑** можете да изберете маршрут за КРАЙНА СТАНЦИЯ. Натиснете **OK** и на дисплея ще се покаже дестинацията и сумата за плащане. Натиснете **OK** и на дисплея се показва МЯСТО, което можете да въведете от клавиатурата / но може и да го оставите празно за попълване ръчно/. Въведете дата/час на тръгване, натиснете **OK**. На дисплея се изписват възможни отстъпки/предварително се програмират от приложна програма/, които Вие можете да изберете с помощта на **↓**, натиснете **OK** изберете плащане и натиснете **OK**. Натиснете **OK**, за да приключите бележката и да издадете билет.

НАЧ. СТАНЦИЯ		КР. СТАНЦИЯ	
гр. София	OK	гр. Пазарджик	OK
гр. Пазарджик		гр. Пловдив	
гр. София гр. Пазарджик 9.99			

OK	МЯСТО N #	3	МЯСТО N #	OK	Дата / час ТРЪГВАНЕ
	000		003		09-05-2019 15:50:00

OK	Отстъпки	OK	В БРОЙ	OK	В БРОЙ ЛВ
	БЕЗ ОТСТЪПКА 0.00%		С ЧЕК		9.99
	ДЕЦА 7/10г. 50.00%		С КРЕДИТ		
	ДЕЦА ПОД 7г. 100.00%		С USD		
	ПЕНСИОНЕРИ 20.00%				

ФИРМА :
Адрес : 121081166
0001

ЕИК : 121081166
#0001 Оператор 01 0001

БИЛЕТ ЗА ПЪТУВАНЕ

от: гр. София 9.99 Б
до: гр. Пазарджик 9.99 Б
МЯСТО: 3

ОБЩА СУМА: 9.99

словом: девет лв. и деветдесет и девет ст.
В БРОЙ ЛВ 9.99

ТРЪГВАНЕ: 09.05.2019 15:50:00
3657562200000124

000296 09.05.2019 09:11:22



BG ФИСКАЛЕН БОН
D4418854 36575622
2331F-7CD66-2914A-0F454
6862E-C0195-07312-2AFCE

ВНИМАНИЕ!

Ако сте програмирали първи маршрут да Ви е от гр. София до гр. Пловдив, то можете да обърнете маршрута, за да продавате билети в обратна посока от гр. Пловдив до гр. София. За да обърнете маршрута в режим Регистрация - изберете номер на маршрут и бутоните **ALT** **OK** . Ако желаете да се върнете отново на сменен от Вас маршрут натиснете номер на маршрут и **OK** . Задължително трябва да сте в 0.00, за да обърщате маршрут.

НАЧ. СТАНЦИЯ

гр. Пловдив
гр. Пазарджик

OK

КР. СТАНЦИЯ

гр. Пазарджик
гр. София

OK

гр. Пловдив гр. Пазарджик
2.00

OK

МЯСТО N #
000

3

МЯСТО N #
003

OK

Дата / час ТРЪГВАНЕ

09-05-2019 16:00:00

Отстъпки

БЕЗ ОТСТЪПКА 0.00%
ДЕЦА 7/10г. 50.00%
ДЕЦА ПОД 7г. 100.00%
ПЕНСИОНЕРИ 20.00%

OK**OK**

В БРОЙ
С ЧЕК
С КРЕДИТ
С USD

OK

В БРОЙ ЛВ
2.00

76

ФИРМА:
Адрес: 121081166
ЕИК: 00001 Оператор 01 0001
БИЛЕТ ЗА ПЪТУВАНЕ
от: гр. Пловдив
до: гр. Пазарджик 2.00 Б
МЯСТО: 3
ОБЩА СУМА: 2.00
слова: два лв. 2.00
В БРОЙ ЛВ
ТРЪГВАНЕ: 09.05.2019 16:00:00
3657562200000125
000297 09.05.2019 09:11:41



BG ФИСКАЛЕН БОН
DU418854 36575622
7820F-E943E-06066-A7A23
0622C-08E16-C6433-06360

ВНИМАНИЕ!

Има и друг по-лесен и практичен начин за продажба на билети.

Предварително програмираните маршрути се задават с кодове. Ако Вие знаете тези кодове, то лесно можете да извършите продажба. Например ако Вашият маршрут е от гр.София, през гр.Пазарджик до гр. Пловдив.За гр. София Вашия код е 1000, за гр. Пазарджик е 4400, за гр. Пловдив е 4000. За извършване на продажба на билет от гр. София до гр. Пловдив, се спазват следните инструкции:Влизате в режим Регистрация, на дисплея се показва 0.00. Въвеждате код на гр. София в случая , натискате клавиш за разделител/ и крайна станция с код . Натиснете клавиш , изберете място, натиснете . Въведете дата и час на тръгване, натиснете за да излезе меню с отстъпки.Изберете желаната от Вас отстъпка и натиснете . След това изберете вида на плащане, което сте задали предварително и натиснете .

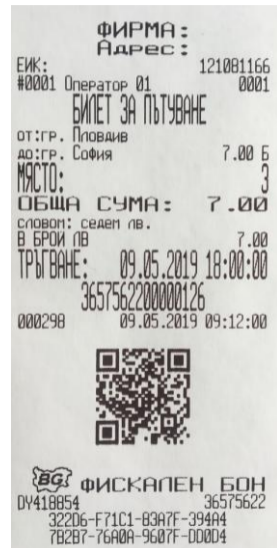
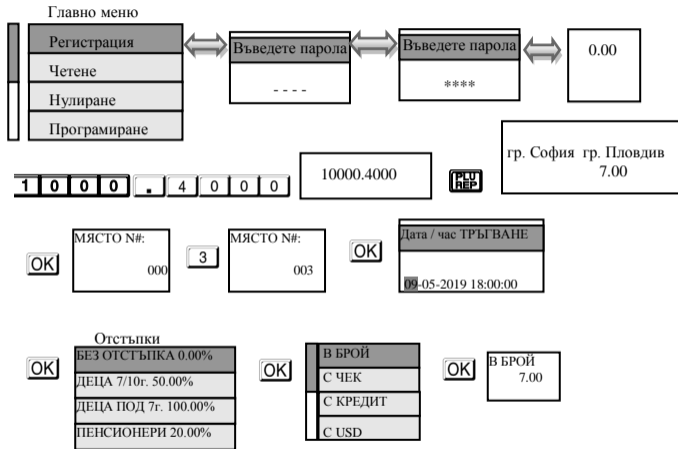

ВНИМАНИЕ!

Ако досега сте работили с първи маршрут и искате да издадете билет по втори маршрут, то трябва да разпечатате отчет по маршрут //ако системен параметър 30 е със стойност 1//.

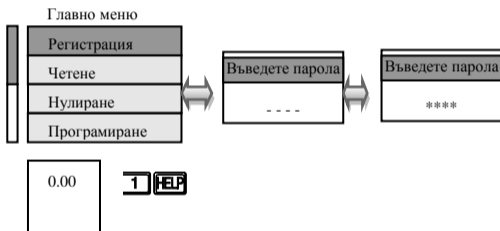

```
ФИРМА :  
Адрес :  
ЕИК : 121081166  
#0001 Оператор 01 0001  
*** ОТЧЕТ ПО МАРШРУТ ***  
ПЪРВИ БИЛЕТ :  
296 09.05.2019 09:11:22  
ПОСЛЕДЕН БИЛЕТ :  
298 09.05.2019 09:12:00  
БРОЙ БИЛЕТИ : 3  
ОБЩА СУМА : 18.99  
000299 09.05.2019 09:12:10  
СЛУЖЕБЕН БОН  
DY418854 36575622  
B95EF-C5F63-2756A-B6AE6  
2E47C-52B3F-76C9B-47400
```

Продажба по свободна цена към департаменти - при ГРАДСКИ ТРАНСПОСРТ

За да направите продажба по свободна цена към департаменти , то трябва да сте въвели максимален брой цифри при програмирането на данни за департамент.//Виж програмиране на департаменти//. Системен параметър 27 да е със стойност 0. Въвеждате желаната от Вас цена. Натискате клавиши от **01** до **03** съответно за департаменти от "1" до "3" и извършвате продажба по свободна цена към департамент, който сте избрали.

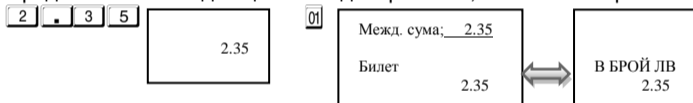

Разпечатва се общата сума от търговската операция, а също така времето и датата на операцията.

Ако имате въведена единична цена за департамент 1, то директно може да направите продажба по Депт 1, по следния начин:



Пример: Продажба по цена 1.60 лв. към департамент 1:

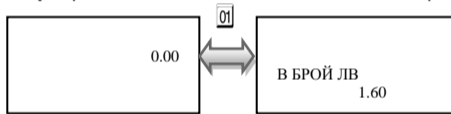

Пример:Продажба по свободна цена 5.28 лв. към 05 департамент:

5 . 2 8 D+ 5 OK

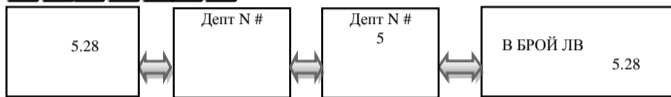

Разпечатва се общата сума от търговската операция, а също така времето и датата на операцията.

ВНИМАНИЕ!

*Когато правите продажба по артикул и преди да приключите бележката можете да видите каква е сумата до момента с т.нар. **МЕЖДИННА СУМА**. Натиснете клавиш **STL** и след това можете да приключите касовия бон. Междинна сума можете да правите след всяка продажба по артикул, както и на процентна отстъпка/надбавка и след това да приключите бележката.*



Продажба по артикули- при ГРАДСКИ ТРАНСПОСРТ

Натрупване по артикули се извършва по 2 начина:

- по предварително програмирана цена за артикул;
- с баркод скенер/ако има програмиран/.

Продажба на предварително програмиран артикул - Пример:

Ако имате предварително програмирана цена и име за 1ви артикул 1.00лв., цена и име за 2ри артикул 2.00лв, натиснете следните клавиши:



Межд. сума; _____	1.00
Артикул 01	1.00



Разпечатва се	се
програмирана цена	
на артикул с код 1.	



Межд. сума; _____	3.00
Артикул 02	2.00



МЕЖД.СУМА:
3.00



В БРОЙ ЛВ
3.00

Разпечатва се програмирана цена на артикул с код 2, междинна сума и общата сума от търговската операция.

ФИРМА :
Адрес :
ЕИК: 121081166
#0001 Оператор 01 0001

БИЛЕТ ЗА ПЪТУВАНЕ

Артикул 01	1.00 Б
Артикул 02	2.00 Б
МЕЖД. СУМА:	3.00
ОБЩА СУМА:	3.00
СЛОВОМ: ТРИ ЛВ.	
В БРОЙ ЛВ	3.00

3657562200000130
000303 09.05.2019 09:13:19

BG ФИСКАЛЕН БОН
DY418854 36575622
C56AC-33E80-86512-95E62
D98E9-4DB7A-8B465-0AF8B

Продажба с предварително програмиран баркод за артикул

Пример: Продажба на артикул 01 с баркод ръчно

Въведете от клавиатурата ръчно баркод, натиснете 

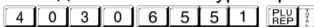

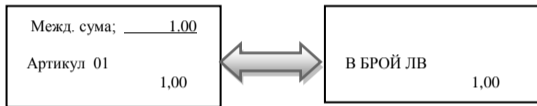

Продажба с повторение- при ГРАДСКИ ТРАНСПОСРТ

Всяко натрупване (продажба) може да бъде повторено с натискане на клавиш **PLU REP**, толкова пъти, колкото е необходимо. Операцията е валидна и при продажби с количество.

Пример:Продажба по предварително програмирана цена за 1-ви артикул 1,00лв. с повторение на натрупването един път.

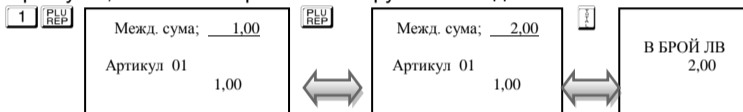

Разпечатва се 2 пъти предварително програмирана цена на артикул с код 1 и общата сума от търговската операция.

ВНИМАНИЕ!

Можете да натискате, колкото е необходимо в рамките на касовия бон преди приключването на бележката.



Продажба с умножение /количество/- при ГРАДСКИ ТРАНСПОСРТ

Този вид продажби се извършват аналогично на вече описаните. Разликата е, че първо се въвежда количество и се натиска клавиш

QTY

Пример: Продажба на 2 бр. по артикул 2 с цена 2.00лв;

2 QTY

2 PLU REP

⌵

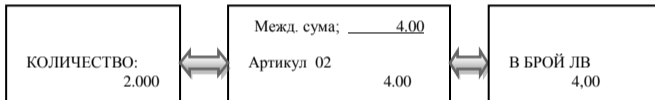

Продажба с натрупване на процентни отстъпки/надбавки- при ГРАДСКИ ТРАНСПОСРТ

Процентните отстъпки и надбавки могат да се осъществят, както към отделна продажба, така към натрупаната до момента междинна сума. Надбавките и отстъпките към отделно натрупване се отнасят към данъчната група на това натрупване. Надбавките и отстъпките към междинна сума се разпределят пропорционално между натрупванията, участващи в сумата. Разпределят се автоматично към оборота по данъчните групи. ЕКАФП допуска въвеждане на процентна надбавка и отстъпка от клавиатурата в момента на натрупването, преди натискането на съответния клавиш **[%]** /отстъпка/ или **[ALT][%]**/надбавка/

Пример: Продажба на артикул с код 1 по цена 1.00 лв. с отстъпка 5.00% и продажба на артикул 2 по цена 2.00 лв. с надбавка 10.00%, въведена от клавиатурата.

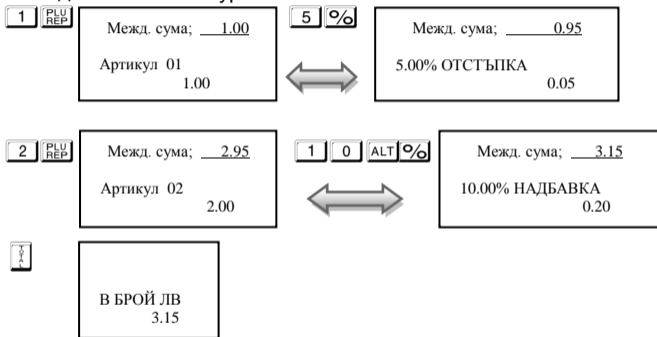

Натрупане на процентни отстъпки/надбавки над междинна сума- при ГРАДСКИ ТРАНСПОРТ

Пример: Продажба на артикул с код 1 по предварително програмирана цена 1.00 лв., продажба на артикул с код 2 по предварително програмирана цена 2.00 лв. и отстъпка над междинна сума 5.00%.

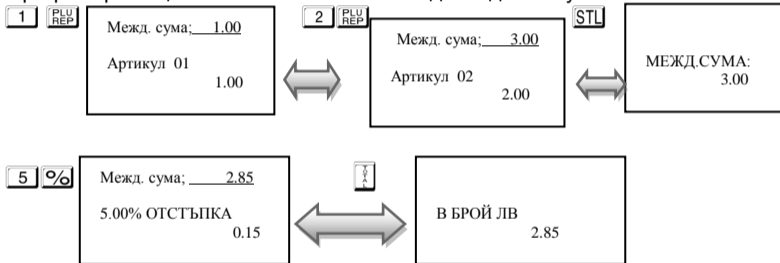

Корекция- при ГРАДСКИ ТРАНСПОСРТ

Операция корекция е възможна само до приключване на касовата бележка преди да натиснете клавиш **PLU**. Ако се коригира натрупване, към което е направена надбавка или отстъпка, заедно с корекцията на натрупването се коригира и надбавката или отстъпката.

Корекция на последното натрупване;

Корекция на последното натрупване се осъществява с натискане на клавиш **VD**

Пример: Продажба на артикул с код 1 по предварително програмирана цена 1.00 лв., продажба на артикул с код 2 по предварително програмирана цена 2.00 лв. с корекция на последното натрупване.

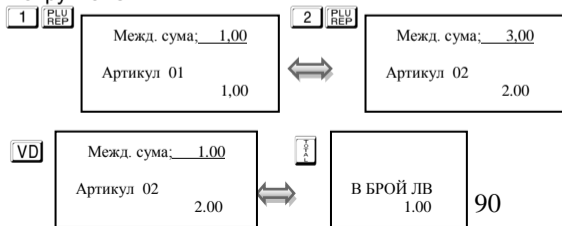

ФИРМА :
Адрес :
ЕИК: 121081166
#0001 Оператор 01 0001

БИЛЕТ ЗА ПЪТУВАНЕ

Артикул 01 1.00 Б
Артикул 02 2.00 Б
*** КОРЕКЦИЯ ***
Артикул 02 2.00 Б
ОБЩА СУМА: 1.00
словом: един лв.
В БРОЙ ЛВ 1.00

3657562200000136
000309 09.05.2019 09:18:55

BG ФИСКАЛЕН БОН
DU418854 36575622
B7443-1F1B0-FD195-0E7F3
A9057-B9907-98800-ECE4C

Дълбок войд-използват се клавишите **[ALT]** **[VD]** , след което се въвежда продажбата, която трябва да се коригира; за корекция на няколко продажби преди всяка се натиска клавишите **[ALT]** **[VD]**

Пример: Продажба на артикул с код 1 по предварително програмирана цена 1,00 лв., продажба на артикул с код 2 по предварително програмирана цена 2,00 лв. с корекция на първото натрупване.

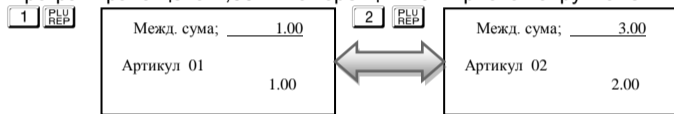

Задържате **[ALT]** , натискате **[VD]** и след това **[1]** **[PLU REP]** , за да изтриете продажба по артикул 1

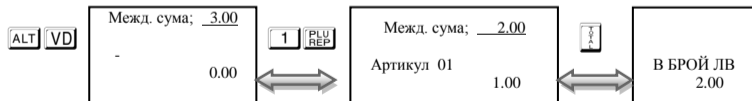

Разпечатва се общата сума. Касовата бележка е приключена.



Пълно анулиране на касовата бележка.

Операция пълно анулиране на касовата бележка може да се изпълни, чрез натискане на клавиши **9** **9** **VD**.

1 **PLU**
REP

Межд. сума; 1.00
Артикул 01
100

2 **PLU**
REP



Межд. сума; 3.00
Артикул 02
2.00

9 **9** **VD**

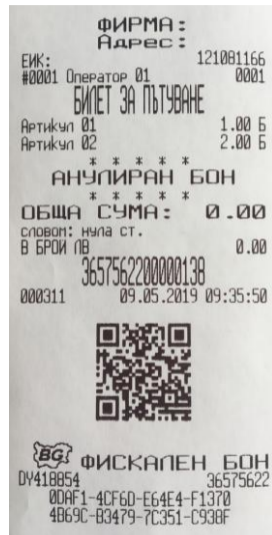
В БРОЙ ЛВ
0.00



Приключване на касовата бележка и плащане- при ГРАДСКИ ТРАНСПОСРТ

Приключване на клиентската касова бележка се осъществява с натискане на клавиш  при плащане в брой, или с клавиш **РУ** /друго плащане/. На дисплея се визуализира меню, от което можете да изберете вида на плащане /ако е разрешено от системния параметър/. Изберете желаното от Вас плащане с , натиснете **ОК** и с това ще приключите бележката.

 – плащане В БРОЙ;

РУ - плащане С ЧЕК; С КРЕДИТ, С USD, С EURO

	С ЧЕК
	С КРЕДИТ
	С USD
	С EURO

Ако преди натискане на клавиш за даден вид плащане е въведена сума, ЕКАФП автоматично изчислява ресто. Въвежда се сумата за плащане, натиска се **РУ** избира се вида на плащане, потвърждава се с **ОК** и така се приключва бележката.

Пример:

Плащането може да бъде извършено в смесена форма.

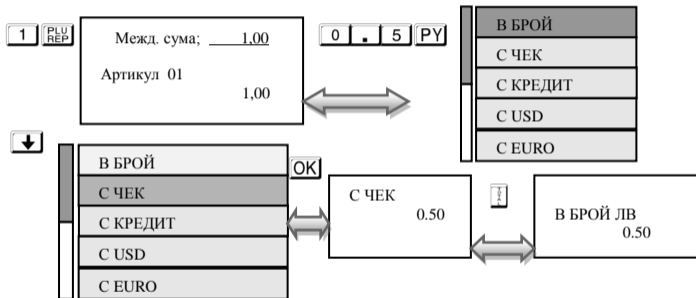

След като натиснете **PY**, можете да изберете как ще платите, например с чек, натискате **OK** и се разпечатва.

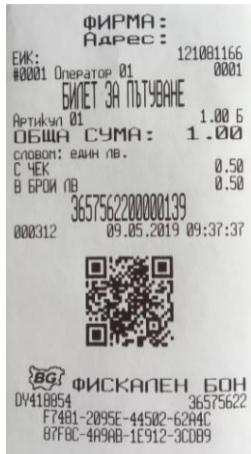

Повторение на касова бележка- при ГРАДСКИ ТРАНСПОРТ

В някои случаи е необходимо издаване на дубликат на документ за извършената продажба. Отразените в дубликата суми не се натрупват в отчетите и не се записват във ФП. Дубликатът има следващ пореден номер и надписи “ СЛУЖЕБЕН БОН ” и “ ДУБЛИКАТ ”. Операцията е валидна само за последно издадената касова бележка. Дубликат се издава с натискане на клавишите



Служебно въведени и изведени суми- при ГРАДСКИ ТРАНСПОСРТ

Служебно въведени или изведени суми от ЕКАФП се осъществяват чрез въвеждане на съответната сума от цифровата клавиатура и последващо натискане на комбинацията от клавиши **ALT** **%** /Служебно въведени/ или **%** /Служебно изведени/ Операциите се извършват извън клиентска касова бележка.

1 2 %

Сл. изведени
12.00

ФИРМА:
Адрес:
ЕИК: 121081166
#0001 Оператор 01 0001
Сл. изведени: 12.00
000314 09.05.2019 09:38:36
СЛУЖЕБЕН БОН
DY418854 36575622
1F972-7323B-352BC-75632
53718-7DAF1-7DC2A-42446

1 2 3 ALT %

Сл. въведени
123.00

ФИРМА:
Адрес:
ЕИК: 121081166
#0001 Оператор 01 0001
Сл. въведени: 123.00
000315 09.05.2019 09:38:43
СЛУЖЕБЕН БОН
DY418854 36575622
81FC1-6C110-69D7F-B3A68
8BFBC-7D277-6DFF0-756AB

Печат на коментарни редове

Печат на коментарни редове може да се ползва само в рамките на касова бележка. Използва се следната комбинация от клавиши - номер на предварително програмирания ред(от 0 до 9) и след това **ALT** **CLK**

СТОРНО ВРЪЩАНЕ И РЕКЛАМАЦИИ

За да се издаде Сторно по причина връщане/рекламации се натискат последователно клавишите **9 1 ALT VD**. На дисплея се индицира номера на документ, на който ще бъде направена Сторно бележка.

0.00

9 1 ALT VD

Документ:

Въведете номер на документ, напр303.

Документ:
303

и натиснете **OK**

Дата / час

09-05-2019 09:13:19

Въведете дата/час и натиснете **OK**

ФП:

Въведете номер на фискалната памет на устройството, от което издадена бележката, на която ще правите сторно.

Например:36575622 и потвърдете с **OK**

ФП:
36575622

OK

СТОРНО
0.00

Въведете ПРОДАЖБАТА, която ще сторнирате.
Например за сторно на артикул 1,

натиснете  

Межд. сума; <u>1,00</u>
Артикул 01
1,00

Натиснете 

В БРОЙ ЛВ
1.00



СТОРНО ОПЕРАТОРСКА ГРЕШКА

За да се издаде Сторно по причина Операторска грешка се натискат последователно клавишите **9 2 ALT VD**. На дисплея се индицира номера на документ, на който ще бъде направена Сторно бележка.

0.00

9 2 ALT VD

Документ:

Въведете номер на документ, напр. 303

Документ:
303

и натиснете **OK**

Дата / час
09-05-2019 09:13:19

Въведете дата/час и натиснете **OK**

ФП:



Въведете номер на фискалната памет на устройството, от което издадена бележката, на която ще правите сторно. Например:36575622 и потвърдете с **OK**

ФП:
36575622

OK

СТОРНО
0.00

Въведете ПРОДАЖБАТА, която ще сторнирате.

Например за сторно на артикул 1, натиснете  

Натиснете 

В БРОЙ ЛВ
10.00

Межд. сума; _____ 1.00

Артикул 01
1.00

ФИРМА:
Адрес: 121081166
0001

ЕИК: #0001 Оператор 01 0001

СТОРНО
ОПЕРАТОРСКА ГРЕШКА

ДОКУМЕНТ:0000383
09.05.2019 09:13:19

ФП:36575622
Артикул 01 1.00 Б

ОБЩА СУМА: 1.00
В БРОЙ ЛВ 1.00

01 артикул
000317 09.05.2019 09:42:22



 **ФИСКАЛЕН БОН**
DU418854 36575622
6A388-17C56-018A3-17D91
726DF-66517-1E365-68E45

СТОРНО НАМАЛЯВАНЕ НА ДАНЪЧНА ОСНОВА

За да се издаде Сторно по причина Намаляване на данъчна основа се натискат последователно клавишите **9** **3** **ALT** **VD**. На дисплея се индицира номера на документ, на който ще бъде направена Сторно бележка.

0.00

9 **3** **ALT** **VD**

Документ:

Въведете номер на документ, напр.303

Документ:
303

и натиснете **OK**

Въведете дата/час и натиснете **OK**

Дата / час
09-05-2019 09:13:19

ФП:

Въведете номер на фискалната памет на устройството, от което издадена бележката, на която ще правите сторно. Например: 36575622 и потвърдете с **OK**

ФП:
36575622

OK

СТОРНО
0.00

Въведете ПРОДАЖБАТА, която ще сторнирате.

Например за сторно на артикул 1, натиснете  

Натиснете 

В БРОЙ ЛВ
1.00

Межд. сума; _____ 1.00

Артикул 01
1.00

ФИРМА :
Адрес :
EIK: 121081166
#0001 Оператор 01 0001
СТОРНО
НАМАЛЪВАНЕ НА ДАН.ОСНОВА
ДОКУМЕНТ:0000303
09.05.2019 09:13:19
ФП:36575622
Артикул 01 1.00 Б
ОБЩА СУМА: 1.00
В БРОИ ЛВ 1.00
000318 01 артикул
09.05.2019 09:43:21





 **ФИСКАЛЕН БОН**
04410054 36575622
A46AE-45502-44FCD-649D1
BC20D-23932-FB5E5-0344A

Режим Отчети



В отчетите се съдържа информация за всички продажби, движението на паричните средства и т.н. Отчетите се разпечатват в следните режими:

В режим **"контролно четене"** (" Четене "), в произволен момент по желание на клиента се разпечатват отчети "X". Те участват само в разширено меню. Четат само информация от ОП/оперативна памет/ на ЕКАФП, не въздействат върху ФП/фискална памет/ и не изпълняват нулиране на регистрите.

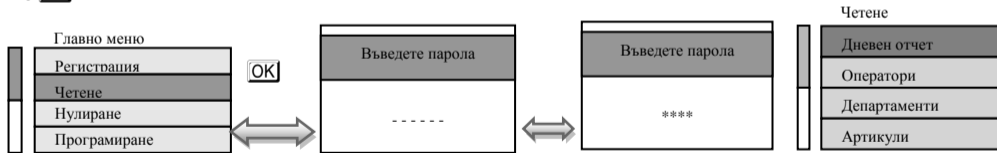
Избор на режим " Четене " се осъществява от Главното меню с помощта на  , изберете меню **Четене**. За да влезете в този режим, натиснете  , въведете парола и потвърдете с 



 или  - парола по подразбиране за достъп до режим " Четене "



От това меню, можете да изберете какъв отчет да пуснете. Достатъчно е да маркирате с  , желанието от Вас отчет и да натиснете **OK**. За да пуснете Дневен финансов отчет без нулиране натиснете 





ВНИМАНИЕ!

При отчет по оператори, можете да избирате дали да пуснете отчет за определен оператор или за всички, но само в разширено меню. При отчет по артикули, можете да пуснете както за всички, така и по номер или по наличности, но само в разширено меню.

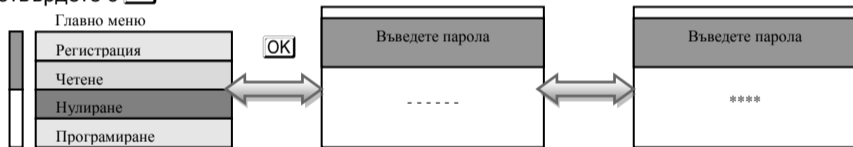

ФИЛИАЛ :	121001166
Код на оператора :	00030
Оператор 20	
ДНЕВЕН ОТЧЕТ	
БРОИ КЛИЕНТИ	16
НАБЕЖКИ	0.20
ОТСТЪПИ	0.13
КОРЕКЦИИ	6.00
СТОРНО ВЪЗНАНЕ/ГРЕЙВАНША	1.00
СТОРНО ОПЕРАТОРСКИ ГРЕЙВЪ	1.00
СТОРНО НАПРАВЯВАНЕ НА ФИНАНСИ	1.00
В БРОИ	1.00
С ЧЕК	47.72
	0.50
Сл. въвежани:	123.00
Сл. изважани:	12.00
ОБЩО НАЛИЧНИ ЛВ.:	156.72
ДНЕВЕН ОБОРОТ, ДДС	
ДДС *А % =	0.00
ОБОРОТ:	0.00
НЕТО СТ-СТ	0.00
НАЧИСЛЕН ДДС:	0.00
ДДС *Б % =	20.00
ОБОРОТ:	48.22
НЕТО СТ-СТ	48.18
НАЧИСЛЕН ДДС:	0.04
ОБОРОТ:	0.00
НЕТО СТ-СТ	0.00
НАЧИСЛЕН ДДС:	0.00
ДДС *Г % =	9.00
ОБОРОТ:	0.00
НЕТО СТ-СТ	0.00
НАЧИСЛЕН ДДС:	0.00
ОБЩ ОБОРОТ	48.22
СТОРНО ОБОРОТ, ДДС	
ДДС *А % =	0.00
ОБОРОТ:	0.00
НЕТО СТ-СТ	0.00
НАЧИСЛЕН ДДС:	0.00
ДДС *Б % =	20.00
ОБОРОТ:	3.00
НЕТО СТ-СТ	2.58
НАЧИСЛЕН ДДС:	0.50
ОБОРОТ:	0.00
НЕТО СТ-СТ	0.00
НАЧИСЛЕН ДДС:	0.00
ДДС *Г % =	9.00
ОБОРОТ:	0.00
НЕТО СТ-СТ	0.00
НАЧИСЛЕН ДДС:	0.00
ОБЩ СТОРНО ОБОРОТ	3.00
N ПОСЛЕДЕН ДОКУМЕНТ:000318	
КЛЕН N:001	
000319	09.05.2019 09:43:39
СЛУЖБЕН БОН	
0V418854	36575622
0F07B-A7470-00037-F390C	
090E6-73688-5080E-A539E	

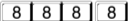
В режим "четене с нулиране" (" Нулиране ") се разпечатва отчет " Z ", който чете информация от ОП на ЕКАФП с нулиране на регистрите. Само дневния финансов отчет, който задължително се разпечатва в края на смяната, деня или денонощието, прави запис във фискалната памет на ЕКАФП. Този отчет можете да разпечатвате и от кратко меню. Избор на режим " Нулиране " се осъществява от Главното меню с помощта на  , изберете меню **Нулиране**. За да влезете в този режим, натиснете  , въведете парола и потвърдете с 

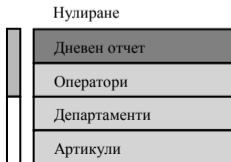

 или  - парола по подразбиране за достъп до режим " Нулиране "



От това меню, можете да изберете какъв отчет да пуснете. Достатъчно е да маркирате с  , желанието от Вас отчет и да натиснете  . За да пуснете Дневен финансов отчет с нулиране натиснете 



ВНИМАНИЕ!

При отчет по оператори, можете да избирате дали да пуснете отчет за определен оператор или за всички, но само в разширено меню. При отчет по артикули, можете да пуснете както за всички, така и по номер или по наличности, но само в разширено меню.





След отпечатване на дневен финансов отчет с нулиране задължително се проверява изправността на комуникацията с мобилния оператор и това се индицира на дисплея.

```

ФИРМА :
Адрес : 121001156
№001 Овешто 20 0020
ДНЕВЕН ФИНАНСОВ ОТЧЕТ
16
ВРОИ КИЖЕНТИ 0.20
НАБЯВКИ 0.15
ОПСТАЖИ 6.00
КОРЕКЦИИ 1.00
СТОЛНО ВРЪЩАНЕ/РЕКОМУНДА 1.00
СТОЛНО ОПЕРАТОРСКО ПРЕДВА 1.00
СТОЛНО ИМПРОВАНЕ НА ДИ.ДОДОНА
1.00
В БРОИ 47.72
С ЧЕК 0.50
Сл. въвеждане: 123.00
Сл. излизане: 12.00
ОБЩО НАЛИЧИЯ ПБ.: 156.72
ДНЕВЕН БЕЗПРОТ. ДОС
ДОС #8 Z= 0.00
БЕЗПРОТ. 0.00
НЕТО СГ-СТ 0.00
ИРНАЧЕН ДОС: 0.00
ДОС #8 Z= 20.00 48.72
НЕТО СГ-СТ 48.19
ИРНАЧЕН ДОС: 0.04
ДОС #8 Z= 20.00 0.00
НЕТО СГ-СТ 0.00
ИРНАЧЕН ДОС: 0.00
ДОС #8 Z= 9.00 0.00
НЕТО СГ-СТ 0.00
ИРНАЧЕН ДОС: 0.00
ОБЩО БЕЗПРОТ. 48.72
СТОЛНО БЕЗПРОТ. ДОС
ДОС #8 Z= 0.00
НЕТО СГ-СТ 0.00
ИРНАЧЕН ДОС: 0.00
ДОС #8 Z= 20.00 3.00
НЕТО СГ-СТ 2.50
ИРНАЧЕН ДОС: 0.50
ДОС #8 Z= 20.00 0.00
НЕТО СГ-СТ 0.00
ИРНАЧЕН ДОС: 0.00
ДОС #8 Z= 9.00 0.00
НЕТО СГ-СТ 0.00
ИРНАЧЕН ДОС: 0.00
ОБЩО СТОЛНО БЕЗПРОТ. 3.00
СМРА БЕЗПРОТ. ПРОИВЕНА 1273638.00
СМРА НЕТО СГ-СТ 1063365.00
СМРА ДОС. ПРОИВЕНА 212273.00
СМРА СТОЛНО БЕЗПРОТ. 276.00
СМРА СТОЛНО ДОС. 46.01
N ПОДЛЕЖЕН ДОКУМЕНТ:0002019
КЛЕН N:001
Сметка: 121001156 до 27.00.2020
N БУК. ПИЧЕТ. ПИЧЕТ 2.00002
НАЗНАЧЕНИЕ
000200 09.05.2019 09:43:49
0001 ФИСКАЛЕН БЛОН
0410854 3575272
СЛОБОДИНА КЛЕН: 45906049
28000-10750-7000-12004
0000-1000-21000-0000

```

Режим Отпечатване на информация от КЛЕН

За печат на информация от КЛЕН, влезте в режим „ Четене ” или „ Нулиране ” от Главно меню./КЛЕН се разпечатва, както в разширено, така и в кратко меню/Нулиране// Напр. влезте в режим Четене с  и потвърдете с  .Въведете парола и потвърдете с  С помощта на  , изберете КЛЕН, потвърдете с  и на дисплея ще се изпише [ПЕЧАТ КЛЕН]

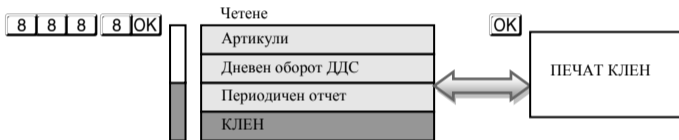

Разпечатване на обща информация за КЛЕН

Разпечатване на обща информация за този КЛЕН – натиснете клавиш 

Отпечатаният документ съдържа идентификатор на SD картата, номерата на ФУ, където е активиран този КЛЕН (номер на ФУ и номер на ФП), датата и часа на активирането му, максимален брой записи в този КЛЕН, оставащ брой свободни записи в този КЛЕН, номер, дата и час на издаване на първия и последния документ, записани в КЛЕН-а.

Разпечатване на подробна информация за този КЛЕН

Пример за печат на всички документи по номера на документите, натиснете последователно клавиши:

[1]	[STL]		
[5]	[QTY]		[ОТ БОН]
[6]	[VD]		[ДО БОН]

Разпечатва копие на всички фискални бонове от 5-ти до 6-ти номер

Пример за печат на всички документи по номера на Z отчети, натиснете последователно клавиши:

[2]	[STL]		
[2]	[QTY]		[ОТ ОТЧЕТ]
[6]	[VD]		[ДО ОТЧЕТ]

Разпечатва копие на всички фискални бонове от 2-ри до 6-ти номер на Z отчет

Пример за печат на всички документи по дати, натиснете последователно клавиши:

[3]	[STL]		
[2]	[9]	[0]	[3]
			[1]
			[9]
			[QTY]
[2]	[9]	[0]	[3]
			[1]
			[9]
			[VD]

Разпечатва копие на всички документи от 29.03.2019г до 29.03.2019г

Пример за печат само на Z отчети по номера на документите, натиснете последователно клавиши:

[1] [1] [STL]

[ОТ БОН]

[5] [QTY]

[ДО БОН]

[1] [2] [VD]

Разпечатва копие на всички Z отчети по номера на документи от 5-ти до 12-ти номер

Пример за печат само на Z отчети по номера, натиснете последователно клавиши:

[1] [2] [STL]

[ОТ ОТЧЕТ]

[3] [QTY]

[ДО ОТЧЕТ]

[8] [VD]

Разпечатва копие на всички Z отчети по номера от 3ти до 8ми номер

Пример за печат само на Z отчети по дати, натиснете последователно клавиши:

[1] [3] [STL]

[ОТ ДАТА]

[2] [9] [0] [3] [1] [9] [QTY]

[ДО ДАТА]

[2] [9] [0] [3] [1] [9] [VD]

Разпечатва копие на всички Z отчети от 29.03.2019г до 29.03.2019г

Пример за печат само на фискални бележки по номера на документите, натиснете последователно клавиши:

2	1	STL	[ОТ БОН]
1	2	QTY	[ДО БОН]
1	5	VD			

Разпечатва копие на всички фискални бележки от 12-ти до 15-ти фискален бон

Пример за печат само на фискални бележки по номера на Z отчети, натиснете последователно клавиши:

2	2	STL	[ОТ ОТЧЕТ]
1	QTY		[ДО ОТЧЕТ]
5	VD				



Разпечатва копие на всички фискални бележки от 1-ви до 5-ти Z отчет

Пример за печат само на фискални бележки по дати, натиснете последователно клавиши:

2	3	STL	[ОТ ДАТА]				
2	9	0	3	1	9	QTY	[ДО ДАТА]
2	9	0	3	1	9	VD			

Разпечатва копие на всички фискални бележки от 29.03.2019г до 29.03.2019г

Режим отчети от фискалната памет

Отчетите на ФП се печатат в детайлен или съкратен вид, по дата или по номер блок. Детайлният отчет включва печат на данните за всички дневни отчети за периода. При съкратения отчет се отпечатват само сумарните обороти за периода и номерата на блоковете и датите на записа им. Във всички отчети на ФП се печатат данни за аварийни изтривания на ОП (оперативната памет) и КЛЕН, смяна на десетичната точка, промяна на коефициентите на ДДС. Влизането в режим " ФП " се извършва, от **Главно меню**, с помощта на  и потвърждаване с . На дисплея ще се изпише **[Фискална памет]**

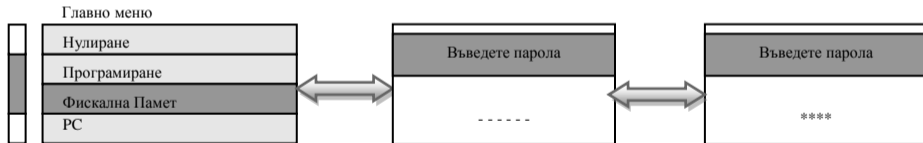

    - парола по подразбиране

Детайлен отчет от ФП от блок до блок

9 9 9 9 OK

Фиск. памет:

2 STL

ОТ БЛОК

4 1 QTY

ДО БЛОК

41 - номер на начален блок

4 2 VD

42 - номер на краен блок

Кратък отчет от ФП от блок до блок

1 2 STL

ОТ БЛОК

4 1 QTY

41 - номер на начален блок

4 2 VD

42 - номер на краен блок

ДО БЛОК

Детайлен отчет от ФП от дата до дата

1 STL

ОТ ДАТА

0 9 0 5 1 9 QTY

ДО ДАТА

Въвежда се началната дата на периода. Например: 09 05 2019 г. (макс. 6 цифри).

0 9 0 5 1 9 VD

Въвежда се крайната дата на периода. Например: 09 05 2019 г. (макс. 6 цифри).

Кратък отчет от ФП от дата до дата

1 1 STL

ОТ ДАТА

0 9 0 5 1 9 QTY

Въвежда се началната дата на периода. Например: 09 05 2019 г. (макс. 6 цифри).

0 9 0 5 1 9 VD

ДО ДАТА

Въвежда се крайната дата на периода. Например: 09 05 2019 г. (макс. 6 цифри).

Режим Фискален принтер

Този режим позволява работа с PC /персонален компютър/.

Влезте в режим PC от Главно меню. С помощта на изберете PC, потвърдете с **OK**

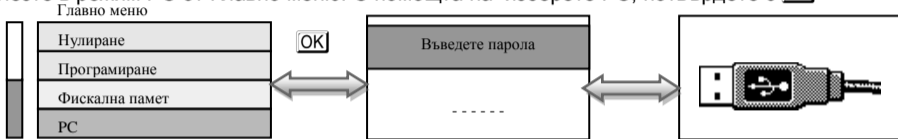

9 | 9 | 9 | 9 | OK - Паролата по подразбиране

В режим PC, ЕКАФП работи като фискален принтер под управлението на приложна програма, като комуникира с нея по асинхронен сериен канал за връзка. Тя е предназначена да изпълнява набор от команди, подредени логически в зависимост от операциите, които трябва да се изпълнят. Функциите, които изпълнява ЕКАФП в този режим са:

- ▲ Записва и съхранява под управление на приложна програма заглавни редове на клише;
- ▲ Записва и съхранява под управление на приложна програма артикулна база данни;
- ▲ Записва и съхранява под управление на приложна програма данни за департаменти с име и принадлежност към данъчна група;

- ▲ Записва и съхранява под управление на приложна програма видове плащания;
- ▲ Отпечатва под управление на приложна програма различни видове фискални и служебни отчети;
- ▲ Отпечатва под управление на приложна програма различни видове фискални и служебни бележки;
- ▲ Отпечатва под управление на приложна програма служебно въведени, служебно изведени суми.

*Забележка: Асинхронен сериен канал за връзка може да бъде RS232, USB, GPRS

ГРЕШКИ НА ЕКАФП





При работа с ЕКАФП са възможни грешки по следните причини:

- ▲ неизправност на ЕКАФП;
- ▲ неправилна работа на оператора с ЕКАФП;
- ▲ неизправна ФП.
- ▲ Неизправен данъчен терминал;
- ▲ липса, повреда или запълване на КЛЕН.

В случай на грешка, информация за това (съобщение) се индицира на дисплея и (или) се разпечатва.

*** Забележка:**

При поява на съобщение за грешка клавиш  превключва показване на номер грешка или пояснителен текст

№	Текст на дисплея	Пояснителен текст	Коментар
1	ПРЕПЪЛВАНЕ	Въпросната операция ще доведе до препълване	Натиснете  и пуснете всички отчети с нулиране
3	ПРЕПЪЛНЕН БОН	Нямате право на повече продажби в този бон	Натиснете  и приключете бележката
4	ПРЕП.БРОЙ ПЛ.	Нямате право на повече плащания в този бон	Натиснете  и приключете бележката
5	НУЛЕВА СУМА	Опит за извършване на нулева транзакция	Натиснете  и въведете правилната сума
6	ЗАПОЧНАТО ПЛ.	Опит за извършване на продажба, след като е започнато плащане	Натиснете  и приключете бележката

7	ЗАБР.ОПЕРАЦИЯ	Нямате право на такава операция	Натиснете ESC и приклучете бележката
8	ЗАБР.ДАН.ГРУПА	Забранена за продажби дан. група	Натиснете ESC и направете продажба по програмирана дан.гр.
9	ГР.ДИАПАЗОН Ф-РА	Опит за издаване на разширена клиентска бележка (фактура) без въведен диапазон	Натиснете ESC Виж системни параметри
11	МНОГО ТОЧКИ	Въвеждане на повече от една десетична точка	Натиснете ESC Виж системни параметри
12	*	Въвеждане на повече от един символ '+' или '-'	Възниква само при работа с компютър
13	*	Символът '+' или '-' не е в първа позиция	Възниква само при работа с компютър
14	ГРЕШЕН СИМВОЛ	Недопустим символ, напр. баркод, който съдържа не само цифри	Натиснете ESC и въведете верни стойности
15	МНОГО ДЕС.ЗНАЦИ	Повече от допустимия брой знаци след десетичната точка	Натиснете ESC виж системен параметър 1

16	МНОГО ЗНАЦИ	Въведени са повече от разрешения брой символи	Натиснете [C] и въведете правилен брой символи
20	ГРЕШЕН КЛАВИШ	В дадената ситуация не се обслужва натиснатия от Вас клавиш	Натиснете [C] и продължете работа
21	ГРЕШНА СТОЙНОСТ	Стойността е извън допустимите граници	Натиснете [C] и въведете стойност в допустимите граници
22	ЗАБР.ОПЕРАЦИЯ	Виж системен параметър 8	Натиснете [C] Виж системен парам 8
23	ЗАБРАНЕН ВОЙД	Опит за "дълбок" войд след отстъпка/надбавка в/у междинна сума	Натиснете [C] и приключете бележката
24	ГР.ОПЕРАЦИЯ	Опит за "дълбок" войд на несъществуваща транзакция	Натиснете [C] и приключете бон
25	ГР.ОПЕРАЦИЯ	Опит за извършване на плащане, без да има продажби	Натиснете [C] и направете продажби преди плащане
26	НЯМА ЗАПАС	Опит за продажба на артикул с количество, надвишаващо запаса му	Натиснете [C] и виж запас на този арт.икул
27	ГР.ОТГ.ВЕЗНА	Некоректна комуникация с ел. везна	Натиснете [C] въведете верни стойности

28	НЯМА НАЛИЧНОСТ	Опит за продажба без наличност	Натиснете <input type="button" value="C"/> и продължете работа
30	ПЪЛНА ФП	ФП е пълна	Не може да продължите работа. Незабавно се обърнете към сервизен специалист
41	ГР. БАРКОД	Некоректен баркод (грешна контролна сума)	Натиснете <input type="button" value="C"/> и въведете верни данни
42	НУЛЕВ БАРКОД	Опит за продажба с нулев баркод	Натиснете <input type="button" value="C"/> въведете БК
43	ЗАБР.БАРКОД	Опит за програмиране с тегловен баркод	Натиснете <input type="button" value="C"/> и продължете работа
44	НЕНАМЕРЕН БК	Опит за продажба с непрограмиран баркод	Натиснете <input type="button" value="C"/> програмирайте БК
45	ДУБЛИРАН БК	Опит за програмиране на вече съществуващ баркод	Натиснете <input type="button" value="C"/> програмирайте друг БК
61	**ПОВРЕДЕН КЛЕН	Опит за работа с КЛЕН, неотговарящ на изискванията	Не може да продължите работа. Незабавно се обърнете към сервизен специалист

66	ГРЕШНА ПАРОЛА	Грешна парола	Въведете коректна парола
70	**НЯМА ФИСКАЛНА	!!! Не е открита ФП !!!!	Не може да продължите работа. Незабавно се обърнете към сервизен специалист
71	**ПОДМЯНА ФП	!!! Некоректни данни във ФП !!!!	Не може да продължите работа. Незабавно се обърнете към сервизен специалист
72	**ГР. ЗАПИС ФП	!!! Грешка при запис във ФП !!!!	Не може да продължите работа. Незабавно се обърнете към сервизен специалист
76	**ИНФОРМАЦИЯ НАП	Необходима е информация от сървъра на НАП	Не може да продължите работа. Незабавно се обърнете към сервизен специалист
81	ПРЕП.ДН.ОТЧЕТ	Дневният финансов отчет е препълнен	Натиснете <input type="button" value="C"/> пуснете дн.фин.отчет с нулиране
82	ПРЕП.24 h	Не е пуснат дневен отчет	Натиснете <input type="button" value="C"/> пуснете дн.фин.отчет с нулиране и запис във

			фискалната памет
83	ПРЕП.ОПЕРАТОР	Отчетът по оператори е препълнен	Натиснете <input type="button" value="C"/> пуснете отчет по оператори в нулиране
84	ПРЕП. АРТ.	Отчетът по артикули е препълнен	Натиснете <input type="button" value="C"/> пуснете отчет по арт. в нулиране
85	ПРЕП. ПЕР. ОТЧЕТ	Периодичен отчет е препълнен	Натиснете <input type="button" value="C"/> пуснете пер. отчет в нулиране
90	ПЕР.ОТЧЕТ	Не е нулиран периодичен отчет	Натиснете <input type="button" value="C"/> пуснете пер. отчет в нулиране
91	ДН. ОТЧЕТ	Не е нулиран дневният финансов отчет	Натиснете <input type="button" value="C"/> пуснете дн.фин.отчет с нулиране
92	ОПЕР. ОТЧЕТ	Не е нулиран отчетът по оператори	Натиснете <input type="button" value="C"/> пуснете отчет по оператори в нулиране
93	ОТЧЕТ АРТ.	Не е нулиран отчетът по артикули	Натиснете <input type="button" value="C"/> пуснете отчет по арт. в нулиране
94	ОТЧЕТ МАРШРУТ	Не е нулиран отчет по маршрут	Натиснете <input type="button" value="C"/> пуснете отчет по маршрути

97	ЗАБР.ПРОМЯНА	Не може да се препрограмира това поле	Натиснете <input type="button" value="C"/> и пуснете дн.отчет с нулиране
98	НЕИЗПРАТЕН ФБ	Не може да изпрати данни от ФБ към сървъра на НАП	Натиснете <input type="button" value="C"/> и изчакайте поне 15 мин. да пристигне информация на сървъра и опитайте пак. Ако проблемът продължава се обърнете към сервизен специалист
102	**НЯМА МОДЕМ	Няма комуникация между ФУ и модема	Не може да продължите работа. Незабавно се обърнете към сервизен специалист
107	**ЗАКЛ. SIM КАРТА	SIM картата на модема е заключена.	Не може да продължите работа. Незабавно се обърнете към сервизен специалист
108	ГРЕШНА ПАРОЛА	Опит за въвеждане на грешна парола.	Натиснете <input type="button" value="C"/> и въведете вярна парола
110	**НОВА SIM КАРТА	Подменена SIM карта	Не може да продължите работа. Незабавно се обърнете към

			сервизен специалист
111	**КОМУН. ГР. НАП	Грешка при комуникация между ДТ и сървъра на НАП	Не може да продължите работа. Незабавно се обърнете към сервизен специалист
113	**ОТКАЗ ОТ НАП	Сървърът на НАП не приема подадените му данни	Не може да продължите работа. Незабавно се обърнете към сервизен специалист
117	МОБ.ОПЕРАТОР ГР.	Неуспешен опит за регистрация на модема в мрежата на мобилния оператор	Натиснете <input type="button" value="C"/> изчакайте, ако не започне работа, обърнете се към сервизен техник
118	ЗАБР.ОПЕРАЦИЯ	Операцията е забранена	Натиснете <input type="button" value="C"/> и продължете работа
120	НЕВЪВЕДЕНО ПОЛЕ	Невъведена стойност в задължително поле	Натиснете <input type="button" value="C"/> и програмирайте ст-та
123	Повреден клен		Не може да продължите работа. Незабавно се обърнете към сервизен специалист

124	** ПОДМЕНЕН КЛЕН	ФУ не разпознава поставения КЛЕН (КЛЕН-ът е активиран на друго ФУ)	Не може да продължите работа. Незабавно се обърнете към сервизен специалист
125	** НЯМА КЛЕН	Ако ФУ е регистрирано, то не може да работи без КЛЕН	Не може да продължите работа. Незабавно се обърнете към сервизен специалист
126	** ПЪЛЕН КЛЕН	КЛЕН е близо до препълване или препълнен. Трябва да се замени.	Не може да продължите работа. Незабавно се обърнете към сервизен специалист
127	Клен	КЛЕН не е инициализиран правилно	Не може да продължите работа. Незабавно се обърнете към сервизен специалист

ВГРАДЕН GPRS ТЕРМИНАЛ (ДАНЪЧЕН ТЕРМИНАЛ)

ЕКАФП "Perfect SA" работи с вграден данъчен терминал. При включване ФУ проверява наличието на терминала. В случай, че ФУ е вече фискализирано и не успее да намери вградения терминал, ФУ „блокира“ със системна грешка номер 16. В края на всяка касова бележка ФУ проверява съответствието на индивидуалните номера на ФУ и ФП, ЕИК и IMSI на SIM картата в терминала. В случай на несъответствие ФУ блокира своята работа и

не може повече да издава фискални касови бележки или да изпълни операция дневен финансов отчет с нулиране и запис във ФП. При изпълнение на дневен финансов отчет с нулиране и запис във ФП ФУ, след като запише отчета във ФП и преди да нулира неговите регистри, стартира тест за проверка на изправността на комуникацията на терминала с мобилния оператор. В случай на грешка тя се отпечатва в края на отчета. При констатирана неизправност в три поредни дневни финансови отчета ФУ блокира своята работа до отстраняване на проблема.

УКАЗАНИЯ ЗА ПРАВИЛНА И БЕЗОПАСНА РАБОТА

1. Използвайте само адаптери, одобрени от производителя. Несертифицираните адаптери могат да повредят касовия апарат или да влошат електромагнитната съвместимост.
2. Използвайте само батерии, одобрени от производителя. При необходимост от смяна обърнете се към оторизиран сервиз.
3. Батериите задължително трябва да се зареждат поне веднъж месечно.
4. Старайте се да зареждате батериите, когато те са почти изтощени. Не изключвайте външното хранване, преди батериите да са напълно заредени, тъй като това скъсява техния живот и намалява капацитета им. Този ефект е присъщ на батериите и не се дължи на несъвършенство на касовия апарат.

5. В никакъв случай не отваряйте батериите. Те съдържат токсични вещества и са опасни за здравето.
6. Предоставяйте батериите за рециклиране, когато това е възможно. Изхвърляйте ги на подходящи места. Никога не ги изхвърляйте в огън. Това ще доведе до експлозия.
7. Не поставяйте касовия апарат в близост до отоплителни уреди. Не допускайте заливане с течности. Пазете го от дъжд, влага, малки деца, гризачи и домашни любимци.
8. Не подлагайте апарата на удари и вибрации. Пазете го от прах и мръсотия.
9. Да се избягва продължителното излагане на апарата на пряка слънчева светлина. Не го съхранявайте и не работете с апарата извън рамките на температурния обхват, който е посочен в документацията.
10. Ако касовият апарат е бил изложен на ниски температури и бъде внесен в топло помещение, има опасност по вътрешните му части да кондензира влага. В такъв случай изчакайте един час, преди да го включите.
11. Избягвайте поставянето в непосредствена близост до касовия апарат на мобилни телефони и други източници електромагнитно излъчване, особено по време на работа.
12. Не дърпайте кабелите, когато искате да ги извадите. Хванете ги за конекторите и ги издърпайте внимателно. Комуникационните кабели имат RJ конектор, който се вади, като се натисне пластмасова пластинка.

-
- 13.** Пазете кабелите от прищипване, усукване и огъване. Не поставяйте върху тях тежки предмети.
- 14.** Не почиствайте корпуса с разтворители (например коресилин и спирт). Използвайте леко навлажнена с вода кърпа от мек материал.
- 15.** Не допускайте попадането на метални предмети (например винтове и кламери) в комуникационните портове на касата. Това може да доведе до късо съединение и повреда на порта.

Фискален бон с УНП номер от РС

ФИРМА :
Адрес :
ЕИК: 121081166
#0001 Оператор 01 0001

БИЛЕТ ЗА ПЪТУВАНЕ

УНП: DУ418854-OP01-0000001

Артикул 01 1.00 Б
Артикул 02 2.00 Б

ОБЩА СУМА: 3.00

словом: ТРИ ЛВ.
В БРОИ ЛВ 3.00

3657562200000143

000334 09.05.2019 09:51:30



BG ФИСКАЛЕН БОН
DУ418854 36575622
A9774-1DA48-19E6C-5741F
F9384-B32ED-92BC7-82F47

ФИРМА:
Адрес: 121001166
#0001 Дневен отчет 20 00020

ДНЕВЕН ФИНАНСОВ ОТЧЕТ

БРОК КЛИЕНТИ	16
НАШЕВКА	0.20
ОТСТЪПИ	0.19
КОРЕКЦИИ	6.00
СТОРНО ВЪЗМАНЕ/РЕКЛАМАЦИЯ	1.00
СТОРНО ОПЕРАТОРСКА ГРЕШКА	1.00
СТОРНО НАМЪТВАВАНЕ НА ДИВ.ЛОСОВА	1.00
В БРОИ	1.00
С ЧЕК	47.72
	0.50

Сл. въведени: 1 123.00

Сл. извадени: 1 12.00

ОБЩО НАЛИЧНИ (В.): 156.72

ДНЕВЕН ОБОРОТ, ДОС	
ДОС *А/З= 0.00	
ОБОРОТ:	0.00
НЕТО СГ-СТ	0.00
НАЧИСЛЕН ДОС:	0.00
ДОС *Б/З= 20.00	48.22
ОБОРОТ:	48.16
НЕТО СГ-СТ	0.04
НАЧИСЛЕН ДОС:	0.00
ДОС *Б/З= 20.00	0.00
ОБОРОТ:	0.00
НЕТО СГ-СТ	0.00
НАЧИСЛЕН ДОС:	0.00
ДОС *А/З= 9.00	0.00
ОБОРОТ:	0.00
НЕТО СГ-СТ	0.00
НАЧИСЛЕН ДОС:	0.00
ОБЩ ОБОРОТ	48.22

--- СТОРНО ОБОРОТ, ДОС

ДОС *А/З= 0.00	0.00
ОБОРОТ:	0.00
НЕТО СГ-СТ	0.00
НАЧИСЛЕН ДОС:	0.00
ДОС *Б/З= 20.00	3.00
ОБОРОТ:	2.50
НЕТО СГ-СТ	0.50
НАЧИСЛЕН ДОС:	0.00
ДОС *Б/З= 20.00	0.00
ОБОРОТ:	0.00
НЕТО СГ-СТ	0.00
НАЧИСЛЕН ДОС:	0.00
ДОС *А/З= 9.00	0.00
ОБОРОТ:	0.00
НЕТО СГ-СТ	0.00
НАЧИСЛЕН ДОС:	0.00
ОБЩ СТОРНО ОБОРОТ	3.00

СЪМА ОБОРОТ ПРОДЪРЖКИ	1273630.00
СЪМА НЕТО СГ-СТ	1061365.00
СЪМА ДОС ПРОДЪРЖКИ	212273.00
СЪМА СТОРНО ОБОРОТ	276.00
СЪМА СТОРНО ДОС	46.01

№ ПОСЛЕДЕН ДОКУМЕНТ: 0000319

КИЕВ №: 001
Сервиза: 121001166 до 27.03.2020
№ БЛОК ФИСК. ПАПЕТ 0042
НАЛИЧНЕ 2:0042

000020 09.05.2019 09:43:49

ФИСКАЛЕН БОИ
DU418654 36575622
СВОБОДНА КИЕВ: 45989349
2E65A-7B75A-70F6D-12004
ASC38-FC707-2180D-62E0F

Фискален бон Дневен финансов отчет с нулиране

Служебен бон Периодичен отчет

ФИРМА:
Адрес:

ЕИК: 121001166
#0001 Оператор 20 0020
*** Периодичен Отчет 2 ***
от: 09.05.2019 09:48:07
до: 09.05.2019 09:48:34
Депт N# 01
Билет
к-во: 1.000
СУМА: 2.60 Б
000332 09.05.2019 09:49:01

СЛУЖЕБЕН БОН
DY418854 36575622
F21F4-87578-4F397-32EDD
4AC4D-0A826-81CED-E581E

Служебен бон Отчет по оператори

ФИРМА:
Адрес: 121001166

ЕИК: 0020
#0001 Оператор 20 0020
*** Отчет по оператори 2 ***

Оператор	01
БРОИ КЛИЕНТИ	21
СТОРНО СМЕТКИ	3
Продажи:	19
	48.22
НАДБАВКИ	1
	0.28
ОТСТЪПКИ	2
	0.19
СТОРНО ВРЪЩАНЕ/РЕКЛАМАЦИЯ	1
	1.00
СТОРНО ОПЕРАТОРСКА ГРЕШКА	1
	1.00
СТОРНО НАМАЛЯВАНЕ НА ДАН.ОСНОВА	1
	1.00
КОРЕКЦИИ	4
	6.00
В БРОИ	47.72
С ЧЕК	0.50
Сл. въведени:	1
	123.00
Сл. изведени:	1
	12.00

~ ~ ~ ~ ~ ~ ~ ~ ~ ~

000325 09.05.2019 09:47:10

СЛУЖЕБЕН БОН
DY418854 36575622
31614-3A490-BF5DB-118F7
9F04C-C9632-EE505-34EEA

Служебен бон Отчет по артикули

ФИРМА :
Адрес :
ЕИК: 121081166
#0001 Оператор 20 0020
*** Отчет по артикули Z ***
Номер: 0001
Артикул 01*Б 1.00
к-во: 6.000
СУМА: 5.90
Номер: 0002
Артикул 02*Б 2.00
к-во: 6.000
СУМА: 12.10
000333 09.05.2019 09:49:11
СЛУЖЕБЕН БОН
DY418854 36575622
AC484-9C154-3787F-F21A5
8479E-A9492-8152A-1812B

Служебен бон Отчет по дептаменти

ФИРМА :
Адрес :
ЕИК: 121081166
#0001 Оператор 20 0020
*** Отчет по департаменти X ***
Депт N# 01
Билет
к-во: 1.000
СУМА: 2.60 Б
000331 09.05.2019 09:48:54
СЛУЖЕБЕН БОН
DY418854 36575622
CB872-F300A-4E130-2A913
76A33-FD5BD-04AB0-9F7F8

Фискален бон Съкратен отчет от ФП по дата

ФИСКАЛЕН БОН		121001166	
ФПД-ФНС		00000	
№0001 Оператор 20		00000	
ОТЧЕТ НА ФИСКАЛЕН БОНЕТ			
ОТ ДАТА	ДО ДАТА	09.05.2019	09.05.2019
ВЪВЕДЕНА В ЕКСПЛУАТАЦИЯ			
ДАС 1	27.03.2018 11:31:25	01 БЮДЖ.00001	
Нови ДАС ставки	27.03.2018 11:31:25		
A =	0.0002		
B =	20.0002		
C =	20.0002		
D =	9.0002		
E =	xx.xx02		
F =	xx.xx02		
G =	xx.xx02		
H =	xx.xx02		
I =	xx.xx02		
Наличан КРМ	25.04.2019 16:05:26	001	
БЮДЖ.00040	09.05.2019 08:36:52		
БЮДЖ.00041	09.05.2019 09:07:23		
БЮДЖ.00042	09.05.2019 09:43:49		
СЪМА ОБСОРПОТ, ДАС			
ОБСОРПОТ*А		0.00	
ДАС *А		0.00	
ОБСОРПОТ*Б		120.02	
ДАС *Б		20.01	
ОБСОРПОТ*В		0.00	
ДАС *В		0.00	
ОБСОРПОТ*Г		0.00	
ДАС *Г		0.00	
ОБСОРПОТ*Д		0.00	
ДАС *Д		0.00	
ОБСОРПОТ*Е		0.00	
ДАС *Е		0.00	
ОБСОРПОТ*Ж		0.00	
ДАС *Ж		0.00	
ОБСОРПОТ*З		0.00	
ДАС *З		0.00	
ОБЩ ОБСОРПОТ		120.02	
ОБЩ ДАС		20.01	
СТОПНО ОБСОРПОТ, ДАС			
ОБСОРПОТ*А		0.00	
ДАС *А		0.00	
ОБСОРПОТ*Б		3.00	
ДАС *Б		0.50	
ОБСОРПОТ*В		0.00	
ДАС *В		0.00	
ОБСОРПОТ*Г		0.00	
ДАС *Г		0.00	
ОБСОРПОТ*Д		0.00	
ДАС *Д		0.00	
ОБСОРПОТ*Е		0.00	
ДАС *Е		0.00	
ОБСОРПОТ*Ж		0.00	
ДАС *Ж		0.00	
ОБСОРПОТ*З		0.00	
ДАС *З		0.00	
ОБЩ СТОПНО ОБСОРПОТ		3.00	
ОБЩ ДАС		0.50	
N ПОСЛЕДЕН ДОКУМЕНТ:000320			
КЛЕЙ N:001->N:001			
000324	09.05.2019 09:46:57		
ФИСКАЛЕН БОН			
07418654		96575622	
56335-55880-51088-80F55			
4759E-F030E-C0E1E-10000			

Фискален бон Съкратен отчет от ФП по блок

ФИРМА = 121001166
Адрес = 0020
 ЕЖ: Оператор 20
 #0001
СЪКРАТЕН
ОТЧЕТ НА ФИСКАЛНА ПИМЕТ
 0041
 0042
 ОТ БЛОК
 ДО БЛОК
 ВЪВЕДЕНА В ЕКСПЛОАТАЦИЯ
 27.03.2018 11:31:25
 ДДС 1 ОТ БЛОК 0001
 27.03.2018 11:31:25
 Нови ДДС ставки
 27.03.2018 11:31:25
 А = 0.00%
 Б = 20.00%
 В = 20.00%
 Г = 9.00%
 Д = **.**%
 Е = **.**%
 Ж = **.**%
 З = **.**%
 Нулеан RRM 001
 25.04.2019 16:05:26
 БЛОК 0041 09.05.2019 09:07:23
 БЛОК 0042 09.05.2019 09:43:49
 СЪМА ОБОРОТ, ДДС
 ОБОРОТ*А 0.00
 ДДС *А 0.00
 ОБОРОТ*Б 90.04
 ДДС *Б 15.01
 ОБОРОТ*В 0.00
 ДДС *В 0.00
 ОБОРОТ*Г 0.00
 ДДС *Г 0.00
 ОБОРОТ*Д 0.00
 ДДС *Д 0.00
 ОБОРОТ*Е 0.00
 ДДС *Е 0.00
 ОБОРОТ*Ж 0.00
 ДДС *Ж 0.00
 ОБОРОТ*З 0.00
 ДДС *З 0.00
 ОБЩ ОБОРОТ 90.04
 ОБЩ ДДС 15.01
 СТОПНО ОБОРОТ, ДДС
 ОБОРОТ*А 0.00
 ДДС *А 0.00
 ОБОРОТ*Б 3.00
 ДДС *Б 0.50
 ОБОРОТ*В 0.00
 ДДС *В 0.00
 ОБОРОТ*Г 0.00
 ДДС *Г 0.00
 ОБОРОТ*Д 0.00
 ДДС *Д 0.00
 ОБОРОТ*Е 0.00
 ДДС *Е 0.00
 ОБОРОТ*Ж 0.00
 ДДС *Ж 0.00
 ОБОРОТ*З 0.00
 ДДС *З 0.00
 ОБЩ СТОПНО ОБОРОТ 3.00
 ОБЩ ДДС 0.50
 N ПОСЛЕДЕН ДОКУМЕНТ:000320
 КЛЕН N:001-N:001
 000322 09.05.2019 09:45:24
 **ФИСКАЛЕН БОН** 365T5622
 0V418654
 22270-33560-78748-E589A
 E66F7-B5C46-9A288-98DF2

Служебен бон Диагностична информация

ФИРМА :
Адрес :
ЕИК : 121001166
#0001 Оператор 01 0001
*** ДИАГНОСТИКА ***
2.00BG BULGARIA
КОНТРОЛНА СУМА: 0xFFCC
КЛЮЧЕТА: 0000
ВЪВЕДЕНА В ЕКСПЛОАТАЦИЯ
27.03.2018 11:31:25
ОБЩО НУЛИРАН РАМ: 1
ОБЩО ДН.ОТЧЕТИ: 42
Свободна ФП 1158
МАХ брой записи 46000000
ОПЕРАТОРИ: 20
ДЕПАРТАМЕНТИ: 50
АРТИКУЛИ: 100
ДАНЪЧНИ ГРУПИ: 8
ПЛАЩАНИЯ: 5
000335 09.05.2019 09:51:46
СЛУЖЕБЕН БОН
DU418854 36575622
91306-92317-7BE9B-F6763
0CC1D-61139-1AC2A-D8DC4